

Nokia 6750 User Guide

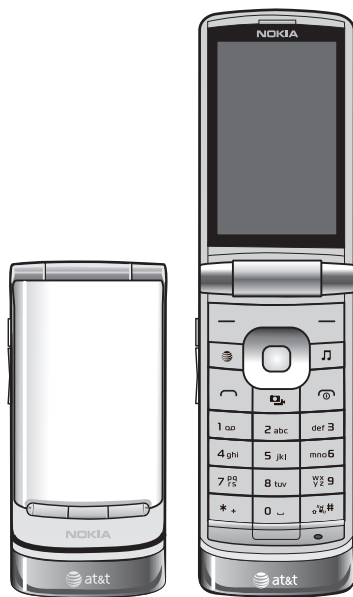

CE 0434

DECLARATION OF CONFORMITY

Hereby, NOKIA CORPORATION declares that this RM-381 product is in compliance with the essential requirements and other relevant provisions of Directive 1999/5/EC. A copy of the Declaration of Conformity can be found at http://www.nokia.com/phones/declaration_of_conformity/.

© 2009 Nokia. All rights reserved.



Inside pages contain 10% recycled paper.

Nokia, Nokia Connecting People, and Navi are trademarks or registered trademarks of Nokia Corporation. Nokia tune is a sound mark of Nokia Corporation. Other product and company names mentioned herein may be trademarks or tradenames of their respective owners.

Reproduction, transfer, distribution, or storage of part or all of the contents in this document in any form without the prior written permission of Nokia is prohibited. Nokia operates a policy of continuous development. Nokia reserves the right to make changes and improvements to any of the products described in this document without prior notice.

US Patent No 5818437 and other pending patents. T9 text input software Copyright © 1997-2009. Tegic Communications, Inc. All rights reserved.



Includes RSA BSAFE cryptographic or security protocol software from RSA Security.



Java is a trademark of Sun Microsystems, Inc.

Portions of the Nokia Maps software are © 1996-2009 The FreeType Project. All rights reserved.

This product is licensed under the MPEG-4 Visual Patent Portfolio License (i) for personal and noncommercial use in connection with information which has been encoded in compliance with the MPEG-4 Visual Standard by a consumer engaged in a personal and noncommercial activity and (ii) for use in connection with MPEG-4 video provided by a licensed video provider. No license is granted or shall be implied for any other use. Additional information, including that related to promotional, internal, and commercial uses, may be obtained from MPEG LA, LLC. See <http://www.mpegla.com>.

Nokia operates a policy of ongoing development. Nokia reserves the right to make changes and improvements to any of the products described in this document without prior notice.

TO THE MAXIMUM EXTENT PERMITTED BY APPLICABLE LAW, UNDER NO CIRCUMSTANCES SHALL NOKIA OR ANY OF ITS LICENSORS BE RESPONSIBLE FOR ANY LOSS OF DATA OR INCOME OR ANY SPECIAL, INCIDENTAL, CONSEQUENTIAL OR INDIRECT DAMAGES HOWSOEVER CAUSED.

THE CONTENTS OF THIS DOCUMENT ARE PROVIDED "AS IS". EXCEPT AS REQUIRED BY APPLICABLE LAW, NO WARRANTIES OF ANY KIND, EITHER EXPRESS OR IMPLIED, INCLUDING, BUT NOT LIMITED TO, THE IMPLIED WARRANTIES OF MERCHANTABILITY AND FITNESS FOR A PARTICULAR PURPOSE, ARE MADE IN RELATION TO THE ACCURACY, RELIABILITY OR CONTENTS OF THIS DOCUMENT. NOKIA RESERVES THE RIGHT TO REVISE THIS DOCUMENT OR WITHDRAW IT AT ANY TIME WITHOUT PRIOR NOTICE.

The availability of particular products and applications and services for these products may vary by region. Please check with your Nokia dealer for details, and availability of language options.

The third-party applications provided with your device may have been created and may be owned by persons or entities not affiliated with or related to Nokia. Nokia does not own the copyrights or intellectual property rights to the third-party applications. As such, Nokia does not take any responsibility for end-user support, functionality of the applications, or the information in the applications or these materials. Nokia does not provide any warranty for the third-party applications.

BY USING THE APPLICATIONS YOU ACKNOWLEDGE THAT THE APPLICATIONS ARE PROVIDED AS IS WITHOUT WARRANTY OF ANY KIND, EXPRESS OR IMPLIED, TO THE MAXIMUM EXTENT PERMITTED BY APPLICABLE LAW. YOU FURTHER ACKNOWLEDGE THAT NEITHER NOKIA NOR ITS AFFILIATES MAKE ANY REPRESENTATIONS OR WARRANTIES, EXPRESS OR IMPLIED, INCLUDING BUT NOT LIMITED TO WARRANTIES OF TITLE, MERCHANTABILITY OR FITNESS FOR A PARTICULAR PURPOSE, OR THAT THE APPLICATIONS WILL NOT INFRINGE ANY THIRD-PARTY PATENTS, COPYRIGHTS, TRADEMARKS, OR OTHER RIGHTS.

© 2009 AT&T Intellectual Property. All rights reserved. AT&T, the AT&T logo and all other AT&T marks contained herein are trademarks of AT&T Intellectual Property and/or AT&T affiliated companies.

Your phone is designed to make it easy for you to access a wide variety of content. For your protection, we want you to be aware that some applications that you enable may involve the location of your phone being shared. For applications available through AT&T, we offer privacy controls that let you decide how an application may use the location of your phone and other phones on your account. However, the AT&T privacy tools do not apply to applications available outside of AT&T. Please review the terms and conditions and the associated privacy policy for each location-based service to learn how location information will be used and protected. In addition, your AT&T phone may be used to access the Internet and to download, and/or purchase goods, applications, and services from AT&T or elsewhere from third parties. AT&T provides tools for you to control access to the Internet and certain Internet content. These controls may not be available for certain devices which bypass AT&T controls.

Export controls

This device may contain commodities, technology or software subject to export laws and regulations from the US and other countries. Diversion contrary to law is prohibited.

FCC/INDUSTRY CANADA NOTICE

Your device may cause TV or radio interference (for example, when using a telephone in close proximity to receiving equipment). The FCC or Industry Canada can require you to stop using your telephone if such interference cannot be eliminated. If you require assistance, contact your local service facility. This device complies with part 15 of the FCC rules. Operation is subject to the following two conditions: (1) This device may not cause harmful interference, and (2) this device must accept any interference received, including interference that may cause undesired operation. Any changes or modifications not expressly approved by Nokia could void the user's authority to operate this equipment.

Issue 1 EN-US

Contents

About your device.....	6	SIM messages.....	25
Network services.....	7	Instant messaging.....	25
Shared memory.....	8	E-mail.....	28
Access codes.....	8	Voice mail.....	29
Configuration settings service.....	8	Service commands.....	30
Accessories.....	9	Delete messages.....	30
Setting for telecoil hearing aid users.....	9	Message settings.....	30
Software updates.....	9		
Download content.....	9	8. YPmobile.....	31
Assisted Global Positioning System.....	10	9. MEdia Net.....	31
Nokia support.....	10	Set up browsing.....	31
1. Get started.....	11	Browse pages.....	31
Insert SIM card and battery.....	11	Bookmarks.....	32
Insert a microSD card.....	13	Display settings.....	32
Charge the battery.....	13	Security settings.....	33
Connect a headset.....	14	Cache memory.....	33
Antenna.....	14	Browser security.....	33
2. Your phone.....	15	10.MEdia Mall.....	33
Keys and parts.....	15	11.My Stuff.....	34
Key functions.....	16	Tones & Graphics.....	34
Standby mode.....	16	Games & Apps.....	35
Keypad lock (keyguard).....	18	Multimedia.....	35
Offline profile.....	18	Push to Talk.....	39
Functions without a SIM card.....	18	Tools.....	42
3. Call functions.....	19	12.Address Book.....	46
Make a voice call.....	19	Find a contact.....	46
Answer or end a call.....	20	Add a new contact.....	46
Options during a voice call.....	20	Copy contacts.....	46
4. Navigate the menus.....	21	Edit contact details.....	47
5. AT&T Music.....	21	Delete contacts or details.....	47
6. Enter text.....	21	Business cards.....	47
Predictive text input.....	22	Settings.....	47
Traditional text input.....	22	Groups.....	48
7. Messaging.....	22	Speed dial list.....	48
Text and multimedia messages.....	23	Service and my numbers.....	48
Text messages.....	23	13.Settings.....	48
Multimedia messages.....	23	Set profiles.....	48
		Set theme.....	49
		Tones.....	49

Lights.....	49	14.PC connectivity.....	57
Hidden cover display.....	49	Nokia PC Suite	57
Main display.....	49	Packet data	57
Set time and date.....	50	Data communication applications	57
My shortcuts.....	50		
Sync and backup.....	51	15.Battery and charger	
Connectivity	51	information	57
Call settings.....	53	Charging and discharging.....	57
Phone settings.....	54	Nokia battery authentication guidelines.	59
Accessories	55		
Configuration.....	55	Index.....	64
Security.....	56		
Reset device	56		

SAFETY

Read these simple guidelines. Not following them may be dangerous or illegal. Read the complete user guide for further information.



SWITCH ON SAFELY

Do not switch the device on when wireless phone use is prohibited or when it may cause interference or danger.



ROAD SAFETY COMES FIRST

Obey all local laws. Always keep your hands free to operate the vehicle while driving. Your first consideration while driving should be road safety.



INTERFERENCE

All wireless devices may be susceptible to interference, which could affect performance.



SWITCH OFF IN RESTRICTED AREAS

Follow any restrictions. Switch the device off in aircraft, near medical equipment, fuel, chemicals, or blasting areas.



QUALIFIED SERVICE

Only qualified personnel may install or repair this product.



ENHANCEMENTS AND BATTERIES

Use only approved enhancements and batteries. Do not connect incompatible products.



WATER-RESISTANCE

Your device is not water-resistant. Keep it dry.

About your device

The wireless device described in this guide is approved for use on the GSM 850, 900, 1800, and 1900; and UMTS 850, 1900, and 2100 networks. Contact AT&T for more information about networks.

When using the features in this device, obey all laws and respect local customs, privacy and legitimate rights of others, including copyrights.

Copyright protection may prevent some images, music, and other content from being copied, modified, or transferred.

Your device supports several methods of connectivity. Like computers, your device may be exposed to viruses and other harmful content. Exercise caution with messages, connectivity requests, browsing, and downloads. Only install and use services and other software from trustworthy sources that offer adequate security and protection against harmful software, such as applications that are Symbian Signed or have passed the Java Verified™ testing. Consider installing antivirus and other security software on your device and any connected computer

Your device may have preinstalled bookmarks and links for third-party internet sites. You may also access other third-party sites through your device. Third-party sites are not affiliated with Nokia, and Nokia does not endorse or assume liability for them. If you choose to access such sites, you should take precautions for security or content.



Note: Your device can only support one antivirus application. Having more than one application with antivirus functionality could affect performance and operation or cause the device to stop functioning.



Warning: To use any features in this device, other than the alarm clock, the device must be switched on. Do not switch the device on when wireless device use may cause interference or danger.

When connecting to any other device, read its user guide for detailed safety instructions. Do not connect incompatible products.

Make back-up copies or keep a written record of all important information stored in your device.

Keep your device away from magnets or magnetic fields.

■ Network services

To use the device you must have service from a wireless service provider. Some features are not available on all networks; other features may require that you make specific arrangements with your service provider to use them. Network services involve transmission of data. Check with your service provider for details about fees in your home network and when roaming in other networks. Your service provider can explain what charges will apply. Some networks may have limitations that affect how you can use some features of this device requiring network support such as support for specific technologies like WAP 2.0 protocols (HTTP and SSL) that run on TCP/IP protocols and language-dependent characters. Your service provider may have requested that certain features be disabled or not activated in your device. If so, these features will not appear on your device menu.

Your device may also have customized items such as menu names, menu order, and icons.

■ Shared memory

The following features in this device may share memory: tones, graphics, contacts, text messages, multimedia, and instant messages, e-mail, calendar, To-Do Notes, Java™ games, applications, and the Notes application. Use of one or more of these features may reduce the memory available for the remaining features. If your device displays a message that the memory is full, delete some of the information or entries stored in the shared memory.

■ Access codes

To set how your phone uses the access codes and security settings, select **Menu > Settings > Security > Access codes**.

- The PIN (UPIN) code, supplied with the SIM (USIM) card, helps to protect the card against unauthorized use. The default code is 12345.
- The PIN2 (UPIN2) code, supplied with some SIM (USIM) cards, is required to access certain services.
- PUK (UPUK) and PUK2 (UPUK2) codes may be supplied with the SIM (USIM) card. If you enter the PIN code incorrectly three times in succession, you are asked for the PUK code. If the codes are not supplied, contact your service provider.
- The security code helps to protect your phone against unauthorized use. You can create and change the code, and set the phone to request the code. Keep the code secret and in a safe place separate from your phone. If you forget the code and your phone is locked, your phone will require service and additional charges may apply. For more information, contact a Nokia Care point or your phone dealer.
- The call restriction password is required when using the call barring service to restrict calls to and from your phone (network service).

To view or change the security module settings for the web browser, select **Menu > Settings > Security > Security module sett.**

■ Configuration settings service

To use some of the network services, such as mobile internet services, MMS, or remote internet server synchronization, your phone needs the correct configuration settings. For more information on availability, contact your service

provider, nearest authorized Nokia dealer, or visit the support area on the Nokia website, www.nokia.com/support.

When you have received the settings as a configuration message, and the settings are not automatically saved and activated, *Configuration settings received* is displayed.

■ Accessories



Warning: Use only batteries, chargers, and accessories approved by Nokia for use with this particular model. The use of any other types may invalidate any approval or warranty, and may be dangerous. In particular, use of unapproved chargers or batteries may present a risk of fire, explosion, leakage, or other hazard.

For availability of approved accessories, please check with your dealer. When you disconnect the power cord of any accessory, grasp and pull the plug, not the cord.

■ Setting for telecoil hearing aid users

This device includes a setting for direct connection to telecoil-equipped hearing aids. When both the telecoil hearing aid (T switch) and the phone telecoil are activated, using the device with the aided ear will provide a direct connection for audio through your hearing aid. The quality of sound depends on the type of hearing aid used. You should test the device with the telecoil setting activated to determine whether your audio performance improves. Using the telecoil hearing-aid setting consumes additional battery power.

■ Software updates

Nokia may produce software updates that may offer new features, enhanced functions, or improved performance. You may be able to request these updates through the Nokia Software Updater PC application. To update the device software, you need the Nokia Software Updater application and a compatible PC with Microsoft Windows 2000, XP, or Vista operating system, broadband internet access, and a compatible data cable to connect your device to the PC.

To get more information and to download the Nokia Software Updater application, see www.nokia.com/softwareupdate or your local Nokia website.

■ Download content

You may be able to download new content (for example, themes) to the phone (network service).

For the availability of different services and pricing, contact your service provider.



Important: Use only services that you trust and that offer adequate security and protection against harmful software.

■ Assisted Global Positioning System

Your phone may have Assisted Global Positioning System (A-GPS), a positioning system that uses an assistance server and reference network to make measurements and determine location. A-GPS is dependent on your network service. Contact your provider for additional information.

A-GPS may also utilize cellular radio networks for aiding in positioning in some circumstances where standalone GPS positioning is unavailable. This feature requires network support and coverage.

A-GPS should not be used for precise location measurement, and you should never rely solely on location data from the A-GPS module.

The location of speed/safety cameras can be shown on your route during navigation, if this feature is enabled. Some jurisdictions prohibit or regulate the use of speed/safety camera location data. Nokia is not responsible for the accuracy, or the consequences of use speed/safety camera location data.

Content such as satellite images, guides, weather and traffic information and related services are generated by third parties independent of Nokia. The content may be inaccurate and incomplete to some extent and is subject to availability. Never rely solely on the aforementioned content and related services.

■ Nokia support

Check www.nokia.com/support or your local Nokia website for the latest version of this guide, additional information, downloads, and services related to your Nokia product.

On the website, you can get information on the use of Nokia products and services. If you need to contact customer service, check the list of local Nokia Care contact centers at www.nokia.com/customerservice.

For maintenance services, check your nearest Nokia service center at www.nokia.com/repair.

1. Get started

■ Insert SIM card and battery

Always switch the device off and disconnect the charger before removing the battery.

This device is intended for use with the BP-6MT battery. Always use original Nokia batteries. See "Nokia battery authentication guidelines" on page 59.

The SIM card and its contacts can easily be damaged by scratches or bending, so be careful when handling, inserting, or removing the card.

To remove the back cover of the phone, follow these steps.

1. Slide the release button back.
2. Pull the back cover up.
3. Lift the cover.

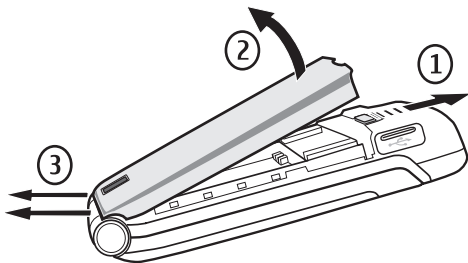

Remove the battery. Use the groove to help lift the battery up and out.

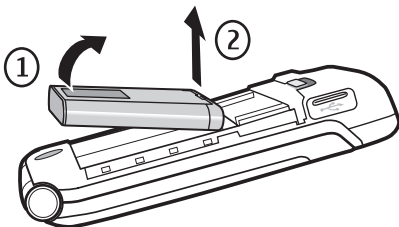

Insert the SIM card properly into the holder. The gold-colored contacts facing down.

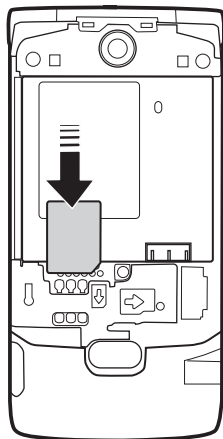

Replace the battery.

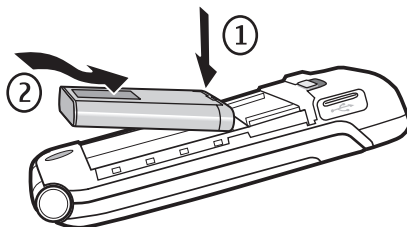

To replace the back cover, follow these steps.

1. Align the tabs on the cover to the slots on the back of the phone.
2. Slide the button to lock the cover into place.

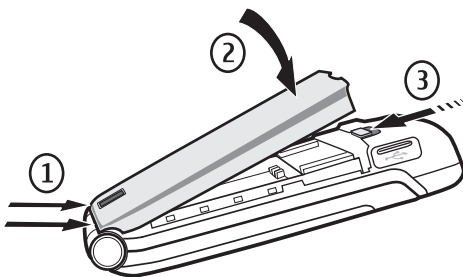

■ Insert a microSD card

Use only compatible microSD cards with this device. Other memory cards, such as reduced size MultiMedia cards, do not fit in the microSD card slot and are not compatible with this device. Using an incompatible memory card may damage the memory card as well as the device, and data stored on the incompatible card may be corrupted.

Use only microSD cards approved by Nokia for use with this device. Nokia uses approved industry standards for memory cards but not all other brands may function correctly or be fully compatible with this device.

1. Remove the back cover.
2. Insert the card into the memory card holder with the contact area facing down.
3. Replace the back cover.

Memory card

Keep all memory cards out of the reach of small children.

You can use the microSD memory card to store your multimedia files such as video clips, songs, audio files, images, and messaging data, and to back up information from phone memory.

You can store content from folders in *Tones & Graphics*. For example, Themes may be stored on a memory card.

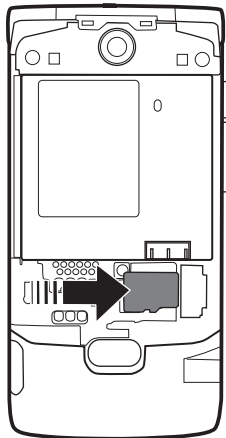

■ Charge the battery

Your battery has been partially charged at the factory. When your device indicates a low battery, do the following.

1. Connect the charger to a wall outlet.
2. Open the USB connector door. Connect the charger to the micro USB connector on your phone.
3. When the battery is fully charged, disconnect the charger from the device, then from the wall outlet.

You may also charge the battery with a USB data cable with power from a computer.

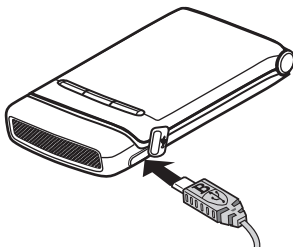

1. Connect a USB data cable with a micro USB connector to the USB port of a computer and to your device.
2. When the battery is fully charged, disconnect the USB cable.

If the battery is completely discharged, it may take a few minutes before the charging indicator appears on the display or before any calls can be made.

The charging time depends on the charger used.



Note: The phone must only be connected to products that bear the USB-IF logo or have completed the USB-IF compliance program.

■ Connect a headset

You can connect a universal 2.5 mm headset to your device. Open the headset door, and then connect the headset to the device.

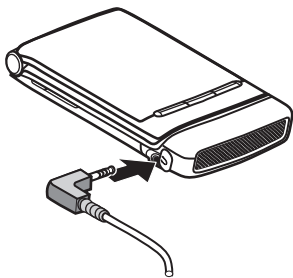

■ Antenna

Your device may have internal and external antennas. Avoid touching the antenna area unnecessarily while the antenna is transmitting or receiving. Contact with antennas affects the communication quality and may cause the device to operate at a higher power level than otherwise needed and may reduce the battery life.



2. Your phone

■ Keys and parts

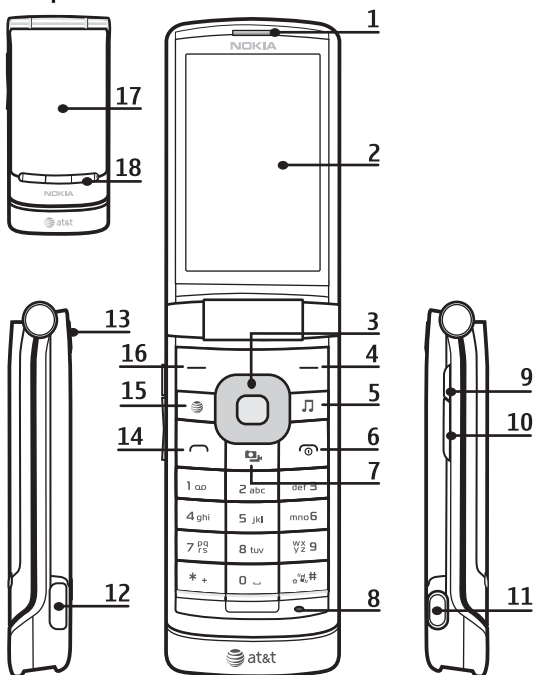

1 Earpiece

2 Main display

3 Navi™ (scroll key)

4 Right selection key

5 Media key

6 End/power key

7 Camera/video capture key

8 Microphone

9 PTT key

10 Volume key

11 Universal headset connector

12 Micro USB connector

13 Camera lens

14 Call key

15 MEdia Net key

16 Left selection key

17 Hidden cover display

18 Rewind/Play/Fast-forward key

Switch the phone on and off



Warning: Do not switch the phone on when wireless phone use is prohibited or when it may cause interference or danger.

To switch the phone on or off, press and hold the power key.

If the phone asks for a PIN or a UPIN code, enter the code (displayed as ****), and select OK.

Set the time, time zone, and date

Enter the local time, select the time zone of your location in terms of the time difference with respect to Greenwich Mean Time (GMT), and enter the date.

See "Set time and date" on page 50.

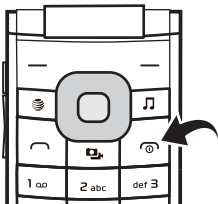

■ Key functions

The Navi™ key and selection keys have the following functions:

- Navi™ key – scroll up, down, left, right, and select with the center key
- Right selection key – connect to *Names*
- Media key – open the Media menu to listen to music
- Camera and video key – start the camera or video
- Left selection key – connect to shortcuts, such as Bluetooth menu and Cellular Video
- MEdia Net key – connect to MEdia Net's wireless internet

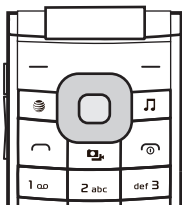

■ Standby mode

When the phone is ready for use, and you have not entered any characters, the phone is in the standby mode.

Indicators



You have unread messages.



















You have new voice mail.



You have unsent, canceled, or failed messages.

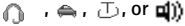

The phone registered a missed call.

-  Your phone is connected to the instant messaging service, and the availability status is online or offline.
-  You received one or several instant messages.
-  The keypad is locked.
-  The phone does not ring for an incoming call or text message.
-  The alarm clock is activated.
-  The countdown timer is running.
-  The stopwatch is running.
-  The phone is registered with the GPRS or EGPRS network.
-  A GPRS or EGPRS connection is established.
-  The GPRS or EGPRS connection is suspended (on hold).
-  A Bluetooth connection is active.
-  A push-to-talk connection is active or suspended.
-  If you have two phone lines, the second phone line is selected.
-  All incoming calls are forwarded to another number.
-  The loudspeaker is activated, or a music stand is connected to the phone.
-  Calls are limited to a closed user group.
-  The timed profile is selected.
-  A headset, handsfree, loopset, or music stand enhancement is connected to the phone.

■ Keypad lock (keyguard)

Select **Menu** or **Unlock**, and press * within 1.5 seconds to lock or unlock the keypad.

To set the automatic keyguard, select **Menu** > *Settings* > *Phone settings* > *Automatic keyguard*.

To answer a call when the keyguard is on, press the call key or open the phone. When you end or reject the call, the keypad automatically locks.

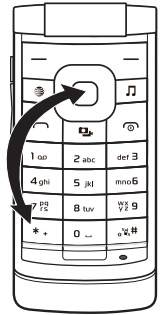

Security keyguard

The security keyguard requires a 5-10 digit code to protect against unauthorized use. To change the code and activate the security keyguard, select **Menu** > *Settings* > *Phone settings* > *Security keyguard*.

When the security keyguard is activated, enter the security code if requested.

For more information, see *Security keyguard*, in "Phone settings" on page 54.

When the automatic or security keyguard is on, calls still may be possible to the official emergency number programmed into your device.

Offline profile



Important: In the offline profile, you cannot make or receive any calls, or use other features that require cellular network coverage. Calls may still be possible to the official emergency number programmed into your device. To make calls, you must first activate the phone function by changing profiles. If the device has been locked, enter the lock code.

To activate the Offline (also known as flight or airplane mode) profile, select **Menu** > *Settings* > *Set profile*, and select *Offline*. When the Offline profile is active, the connection to the cellular network is closed, but you can listen to music using the music player. Remember to switch off your device when wireless phone use is prohibited.

To switch to a different profile, select *Settings* > *Set profile*, and another profile. If your phone continues to ask if you want to go offline, make sure the query is off, select **Menu** > *Settings* > *Phone settings* > *Offline mode query*.

■ Functions without a SIM card

Several functions of your phone may be used without inserting a SIM card (for example, data transfer with a compatible PC or another compatible device).

Without a SIM card, some functions appear dimmed in the menus and cannot be used.

For an emergency call, some networks may require that a valid SIM card is properly inserted in the device.

3. Call functions

■ Make a voice call

1. Enter the phone number, including the area code.

For international calls, press * twice for the international prefix (the + character replaces the international access code), enter the country code, the area code without the leading 0, if necessary, and the phone number.

2. To call the number, press the call key.

To increase the volume in a call, press the top half of the volume key and to decrease press the lower half of volume key.

3. To end the call or to cancel the call attempt, press the end key.

To search for a name or phone number that you have saved in *Address book*, see "Find a contact" on page 46. Press the call key to call the number.

To access the list of dialed numbers, press the call key once in the standby mode. To call the number, select a number or name, and press the call key.

Speed dialing

Assign a phone number to one of the speed-dialing keys, 2-9. See "Speed dial list" on page 48. Call the number in either of the following ways:

- Press a speed-dialing key, then the call key.
- If *Speed dialing* is activated, press and hold a speed-dialing key until the call begins. See *Speed dialing* in "Call settings" on page 53.

Enhanced voice dialing

You can say the name saved in the contact list of the phone to make a phone call. Voice commands are not language-dependent. For voice recognition training, see "Phone settings" on page 54.



Note: Using voice tags may be difficult in a noisy environment or during an emergency, so you should not rely solely upon voice dialing in all circumstances.

1. In the standby mode, press and hold the right selection key or press and hold the volume down key. A short tone is played, and *Speak after the tone* is displayed.
2. Say the voice command clearly. If the voice recognition was successful, a list with proposed matches is displayed. The phone plays the voice command of the match on the top of the list. If the result is not the correct one, scroll to another entry.

Using voice commands to carry out a selected phone function is similar to voice dialing. See *Voice commands* in "My shortcuts" on page 50.

■ Answer or end a call

To answer an incoming call, press the call key, or open the phone. To end the call, press the end key or close the phone.

To reject an incoming call, press the end key or close the phone. To reject an incoming call when the phone is closed, press and hold a volume key.

To mute the ringing tone, press a volume key when the phone is closed, or select *Silence* when the phone is open.

Call waiting

To answer a waiting call during an active call, select *Answer*. The first call is put on hold. To end the active call, press the end key. To switch back to the first call without ending the second call, select **Options** > *Swap*.

To activate the call waiting function, see "Call settings" on page 53.

■ Options during a voice call

Many of the options that you can use during a call are network services. For availability, contact AT&T.

During a call, select **Options** and from the following:

Call options are *Mute* or *Unmute*, *Address book*, *Menu*, *Lock keypad*, *Record*, *Loudspeaker* or *Handset*.

Network services options are *Answer* or *Decline*, *Hold* or *Unhold*, *PTT Contacts*, *New call*, *Add to conference*, *End call*, *End all calls*, and *Touch tones*.



Warning: Do not hold the device near your ear when the loudspeaker is in use, because the volume may be extremely loud.

4. Navigate the menus

The phone offers many functions and options, which are grouped into menus.

1. To access the main menu, select **Menu**.

To change the menu view, select **Options** > *Main menu view* and the desired option.

To rearrange the menu, scroll to the menu you want to move, and select **Options** > *Organize* > **Move**. Scroll to where you want to move the menu, and select **OK**. To save the change, select **Done** > **Yes**.

2. Scroll through the menu, and select an option (for example, *Settings*).
3. If the selected menu contains further submenus, select the desired option (for example, *Call settings*).
4. If the selected menu contains further submenus, repeat step 3.
5. Select the desired setting.
6. To return to the previous menu level, select **Back**. To exit the menu, select **Exit**.



5. AT&T Music

This menu provides access to the media player, various music-related tools, applications, and services.

To open the media player from the standby mode, select **Menu** > *AT&T Music* > *Media player*, or press the Media key.

See "Media player" on page 37 for more information on using the media player.

6. Enter text

You can enter text (for example, when creating messages) using traditional or predictive text input. When you enter text, text input indicators appear at the top of the display.  indicates traditional text input.  indicates predictive text input. Predictive text input allows you to enter text quickly using the phone keypad and a built-in dictionary. You can enter a letter with a single keypress.

Abc, **abc**, or **ABC** indicates the character case. To change the character case, press #.

123 indicates number mode.

To switch between letter and number mode, press and hold **#**. To set the language while entering text, select **Options > Writing Language**.

■ Predictive text input

To set predictive text input while entering a message, select **Options > Prediction options > Status > On**.

1. Start entering a word using the 2-9 keys. Press each key once for each letter. The entered letters are displayed underlined.

To insert a special character, press and hold *****, or select **Options > Insert symbol**. Scroll to a character, and select **Insert**.

2. When you finish entering the word and it is correct, to confirm it, press **0** to add space.

If the word is not correct, press ***** repeatedly.

To insert a number, press ***** until the number appears.

If the word does not appear, you can add it to the dictionary. First, select **Spell**. Complete the word (traditional text input is used), and select **Save**.

■ Traditional text input

To set traditional text input, select **Options > Prediction options > Status > Off**.

Press a number key, 1-9, repeatedly until the desired character is displayed. Not all characters available under a number key are printed on the key. The characters available depend on the selected language.

If the next letter you want is located on the same key as the present one, wait until the cursor is displayed.

The most common punctuation marks and special characters are available under the 1 key. For more characters, press *****.

7. Messaging

You can read, create, send and save text, multimedia, e-mail, and audio messages. The messaging services can only be used if they are supported by AT&T.

When sending messages, your phone may display the words *Message sent*. This is an indication that the message has been sent by your device to the message center number programmed into your device. This is not an indication that the

message has been received at the intended destination. For more details about messaging services, check with AT&T.

■ Text and multimedia messages

You can create a message and optionally attach, for example, a picture. Your phone automatically changes a text message to a multimedia message when a file is attached.

■ Text messages

Your device supports sending text messages beyond the character limit for a single message. Longer messages are sent as a series of two or more messages. AT&T may charge accordingly. Characters that use accents or other marks and characters from some language options, such as Spanish, take up more space, which limits the number of characters you can send in a single message.

An indicator at the top of the display shows the total number of characters left and the number of messages needed for sending.

Before you can send any text or e-mail messages, you need to save your message center number. Select **Menu** > *Messaging* > *Message settings* > *Text* > *Message center* > *Add center*, enter a name, and the number from AT&T.

■ Multimedia messages

A multimedia message can contain text, pictures, and sound or video clips.

Only devices that have compatible features can receive and display multimedia messages. The appearance of a message may vary depending on the receiving device.

The wireless network may limit the size of MMS messages. If the inserted picture exceeds this limit the device may make it smaller so that it can be sent by MMS.



Important: Exercise caution when opening messages. E-mail messages may contain malicious software or otherwise be harmful to your device or PC.

For availability and subscription to the multimedia service (MMS), contact AT&T.

Create a text or multimedia message

1. Select **Menu** > *Messaging* > *Create message* > *Message*.
2. To add recipients, scroll to the **To:** field, select **Add** to access your contacts. To add a new number or e-mail address, press the number key until the desired character is displayed. Select **Options** to add recipients and to set sending options.

3. Scroll to the **Text:** field, and enter the message text.
4. To attach content to the message, scroll to the attachment bar at the bottom of the display and select the desired type of content.
5. To send the message, press **Send**.

The message type is indicated at the top of the display and changes automatically depending on the content of the message.

AT&T may charge differently depending on the message type. Check with AT&T for details.

Read a message and reply



Important: Exercise caution when opening messages. Messages may contain malicious software or otherwise be harmful to your device or PC.

A notification is displayed when you receive a message. Select **View** to display the message. If more than one message was received, to display a message, select the message from the Inbox folder and select **Open**.

To create an answer message, select **Reply**.

Send messages

To send the message, select **Send**. The phone saves the message in the Outbox folder and sending starts.



Note: The message sent icon or text on your device screen does not indicate that the message is received at the intended destination.

If the message sending is interrupted, the phone tries to resend the message a few times. If these attempts fail, the message remains in the Outbox folder. To cancel the sending of the messages in the Outbox folder, select **Options** > *Cancel sending*.

To save the sent messages in the Sent items folder, select **Menu** > *Messaging* > *Message settings* > *General settings* > *Save sent messages*.

Organize your messages

The phone saves received messages in the Inbox folder. Organize your messages in the Saved items folder.

To add, rename, or delete a folder select **Menu** > *Messaging* > *Saved items* > **Options**.

■ SIM messages

SIM messages are text messages that are saved to your SIM card. You can copy or move those messages to the phone memory, but not vice versa. Received messages are saved to the phone memory.

To read SIM messages, select **Menu > Messaging > Options > SIM Card messages**.

■ Instant messaging

Instant messaging (IM) is a way to send text messages to friends and family, regardless of the mobile system or platform they use (like the internet), as long as they all use the same IM service.

Before you can use IM, you must subscribe to the service. For availability and costs and to subscribe to the service, contact AT&T and the IM service provider from whom you receive your unique ID, password, and settings.

Depending on both your IM service provider and AT&T, you may not have access to all of the features described in this guide.

Depending on the network, the active IM conversation may consume the phone battery faster, and you may need to connect the phone to a charger.

Register with an IM service

Before you can use IM, you must register with an IM service to obtain a user name and password. You can obtain a user name and password by registering over the internet (using your computer) with the IM service provider you have selected. During the registration process, you create a username and password of your choice. For more information about signing up for IM services, contact AT&T.

Log in

1. Select **Menu > Messaging > IM** and the service you want to log into.

You must select the IM service every time you log in.

2. Enter your screen name and password if they are not already displayed.

3. Select **Options > Sign In**.

Depending on your IM service, you may not need to enter your user name and password manually every time you log in.

You can choose to save your password so you do not have to enter it each time you sign in, or you can choose to log in automatically and skip the login window when you select the IM application. Scroll to **Save password** or **Automatic sign-in** and select **Mark**.

Icons and menu items

Each IM service provider has its own unique interface, so the IM menu items, display text, and icons on your phone may be different for each IM service. If you have questions about the differences in the various IM service providers' text and icons, contact AT&T for more information.

IM menus

When you select IM from your phone menu, a list of available IM services is displayed. Select the desired IM service to access the offline menu options: Sign On, Saved Conversations, and Network settings. Depending on the IM service provider you are using, these may not be the exact menu items displayed.

After you log into IM, the following IM online options are displayed:

Conversations, Online contacts, and Offline contacts. Depending on the IM service provider you are using, these may not be the exact menu items displayed.

Begin an IM session

You can send instant messages to anyone if you have the person's user name and you use the same IM service. As the conversation progresses, the most recent message is displayed at the bottom of the window, causing the previous messages to move up one level (some IM services may do this in the opposite direction).

If you want to chat with a person, you must first add that person to online contacts. See "Contacts" on page 27.

To begin an IM session, do the following:

1. Select IM online, and a contact that is online.
2. A conversation window opens, and the contact's name is displayed at the top.
3. Enter a message. When you finish the message, select **OK**.

Receive and reply to messages

If you have an active chat open and receive an instant message from the contact or group member with whom you are chatting, the new message is displayed on the conversation window in the sequence in which they are received.

If you receive an instant message when you have the IM application open, but do not have an active chat open, a message is displayed showing you have a new instant message with the name of the sender. Select **Open** to open the conversation window with that contact's new message displayed. To reply, select **Write**, enter a message, and select **OK**.

If you receive an instant message when you are logged in to the IM service, but do not have the IM application open on your phone, a message is displayed telling you that a new IM message has been received. Select **Start** to open the IM application, and view the new message.

Return to chat session

From the IM online menu, select *Conversations*. This list displays all IM conversations and group chats in which you are currently participating. To view a conversation or continue chatting, select a group name or contact name.

Set your availability

You can define your availability. From the IM online menu, scroll to your name at the top of the window, and select an option.

Contacts

You can add the names of contacts with whom you interact frequently by IM to the contacts list.

To add a new contact from the IM online menu, select **Options** > *Add contact*. Enter the contact's user name for the IM service, and select **OK**. Enter a nickname for the contact, and select **OK**.

To remove a contact from the IM online menu, select **Online contacts** or **Offline contacts**. Scroll to the contact you want to remove, and select **Options** > *Delete contact* > **OK**.

Log off service

From the IM online window, you can exit the IM application, but still be connected to the IM service. Select *Back* until the IM online window appears; then select *Exit*. If you open IM again, you do not need to log in again.

You can receive instant messages and chat invitations from your contacts when using your phone for other purposes, such as playing a game. If you are connected to your IM service, but you have not used your IM application for some time, you may be automatically disconnected from the IM service. The next time you open the IM application, you must log in again.

To disconnect from the IM service, you must log out from the online window. You are taken to the IM service provider list, where you can exit the IM application or select an IM service and log in again.

From the IM online screen, select *Sign out* > **OK**.

■ E-mail

The actual terms and words seen when sending, replying, forwarding, or saving e-mail may be dependent on your e-mail service provider.



Important: Exercise caution when opening messages. E-mail messages may contain malicious software or otherwise be harmful to your device or PC.

E-mail provides access to certain common e-mail services. If you have an e-mail account with one of the supported e-mail services, you can use this application to access your e-mail account. With this application you can view your inbox, compose and send e-mail, receive e-mail, receive notification of new e-mail, and delete e-mail. You may not be able to view or download attachments. This e-mail application is different from the SMS and MMS e-mail function.

If you do not have an e-mail account already, visit the website of one of the e-mail service providers and register for an e-mail account. If you have questions regarding the cost of e-mail service, contact AT&T.

Start e-mail

1. Select **Menu** > *Messaging* > *Mobile Email*.
2. Highlight and select the provider with which you have an e-mail account.
3. Read and accept the terms of use, if you are presented with any.
4. Enter your user ID and password. Note that the password is case sensitive.
5. If you wish to have your login information remembered, highlight the checkbox option, and select **Mark**.
6. Select **Sign in**.

After the account is successfully validated, it appears on the list.

If you select to have your login information remembered, when you next select that account, the first page of your e-mail inbox view is automatically loaded. If the login information has not been remembered, you must login to start using your e-mail account.

View the inbox and other folders

The inbox view loads the first page of the inbox by default. Scroll up or down in the inbox.

To navigate from the inbox to another folder, scroll right or left. This switches the tab view from the current folder to the next folder. Scroll to the desired folder.

Stop at the desired folder and the first page of that folder loads automatically. When folder content is loaded, it is not updated again until you select **Options > Refresh folder**.

To view an e-mail, select the e-mail. When you highlight a particular e-mail, you see an expanded view with more details about the e-mail.

Create and send

1. To start creating an e-mail from the inbox view, select **Options > Compose New**.
2. Enter the recipient's e-mail address, a subject, and the e-mail message.
3. Select **Send**.

Reply and forward

1. When viewing an e-mail, select **Options** and from the available options. The e-mail view loads with the appropriate fields completed.
2. Enter the remaining information.
3. Select **Send** to send the e-mail.

Delete

To delete an e-mail from the inbox view, select **Options > Delete**. To mark multiple e-mail to be deleted, select **Options > Mark for deletion**. To delete marked e-mail, select **Options > Delete marked**.

To delete an e-mail you are viewing, select **Delete**.

E-mail alerts

To set e-mail alerts on or off from the inbox view, select **Options > E-mail Alerts**. If e-mail alerts are enabled, you get notifications of new e-mails. This setting only applies to the current e-mail account, and does not affect the notification settings of other e-mail accounts.

■ Voice mail

If you subscribe to voice mail (network service), AT&T supplies a voice mailbox number to access your messages. The number may appear in your phone's address book during the activation process. If not, you need to save this number to your phone to use voice mail. When you receive a voice message, a tone sounds or a message displays, or both. If you receive more than one message, your phone displays the number of messages received.

To call your voice mailbox, in the standby mode, press and hold **1**, or select **Menu > Messaging > Voice mail > Listen to voice mails**. To enter, find, or edit your voice mailbox number, select *Voice mailbox no.*

If supported by the network,  indicates new voice messages. Select **Listen** to call your voice mailbox number.

■ Service commands

Use the service commands editor to enter and send service requests (also known as USSD commands) to AT&T. For information about specific service commands, contact AT&T. Select **Menu > Messaging > Serv. commands**.

■ Delete messages

To delete messages one by one, select **Menu > Messaging > Delete messages > By message** and the folder from which you want to delete messages. Scroll to the message you want to delete, and select **Delete**.

To delete more than one message at the same time, scroll to one of the messages you want to delete, and select **Options > Mark**. Scroll to each additional message you want to delete, and select *Mark*; or to delete all the messages, select **Options > Mark All**. When you have finished marking the messages you want to delete, select **Options > Delete marked**.

To delete all messages from a folder, select **Menu > Messaging > Delete messages > By folder** and the folder from which you want to delete the messages. Depending on the folder, the phone asks if you want to delete the messages. To delete, select **Yes**. Otherwise, if the folder contains unread messages or messages that are waiting to be sent, the phone asks whether you want to keep them. To keep these messages, select **Yes**.

To delete all messages from all folders, select **Menu > Messaging > Delete messages > All messages > Yes**.

■ Message settings

Select **Menu > Messaging > Message settings** and from the following:

General settings – to save copies of sent messages in your phone, to overwrite old messages if the message memory becomes full, and to set up other preferences related to messages.

Text – to allow delivery reports, to set up message centers for SMS and SMS e-mail, to select the type of character support, and to set up other preferences related to text messages.

Multimedia – to allow delivery reports, to set up the appearance of multimedia messages, to allow the reception of multimedia messages and advertisements, and to set up other preferences related to multimedia.

Service messages –to activate service messages and to set up preferences related to service messages.

8. YPmobile

The YPmobile (Yellow Pages Mobile) website provides a directory of local and national businesses, search options, maps, and directions. In the standby mode, select **Menu > YPmobile**.

If you have questions about billing or accessing this website, contact AT&T.

9. MEdia Net

You can access various mobile internet services with your phone browser.



Important: Use only services that you trust and that offer adequate security and protection against harmful software.

For availability of these services, pricing, and instructions, contact AT&T.

With the phone browser, you can view the services that use wireless markup language (WML) or extensible hypertext markup language (XHTML) on their pages. Appearance may vary due to screen size. You may not be able to view all details of the internet pages.

■ Set up browsing

You may receive the configuration settings required for browsing as a configuration message from the AT&T that offers the service you want to use. See "Configuration settings service" on page 8. You can also enter all the configuration settings manually. See "Configuration" on page 55.

■ Browse pages

After you make a connection to the service, you can start browsing its pages. The function of the phone keys may vary in different services. Follow the instructions on the display. For more information, contact AT&T.

Browse with phone keys

To browse through the page, scroll in any direction.

To select an item, select **Select**.

To enter letters and numbers, press the 0 -9 keys. To enter characters, press *.

■ **Bookmarks**

You can save web addresses as bookmarks in the phone memory.

1. In the standby mode, select **Menu** > *MEdia Net*, or select the **MEdia Net** key to connect to the web. While browsing, select **Options** > *Add bookmark*.
1. Select **Menu** > *MEdia Net* > **Options** > *Bookmarks* to view a list of saved bookmarks.
2. Select a bookmark.
3. Select **Options** to view, edit, delete, or send the bookmark; to create a new bookmark; or to save the bookmark to a folder.

The third-party applications provided with your device may have been created and may be owned by persons or entities not affiliated with or related to Nokia. Nokia does not own the copyrights or intellectual property rights to the third-party applications. As such, Nokia does not take any responsibility for end-user support, functionality of the applications, or the information in the applications or these materials. Nokia does not provide any warranty for the third-party applications.

BY USING THE APPLICATIONS YOU ACKNOWLEDGE THAT THE APPLICATIONS ARE PROVIDED AS IS WITHOUT WARRANTY OF ANY KIND, EXPRESS OR IMPLIED, TO THE MAXIMUM EXTENT PERMITTED BY APPLICABLE LAW. YOU FURTHER ACKNOWLEDGE THAT NEITHER NOKIA NOR ITS AFFILIATES MAKE ANY REPRESENTATIONS OR WARRANTIES, EXPRESS OR IMPLIED, INCLUDING BUT NOT LIMITED TO WARRANTIES OF TITLE, MERCHANTABILITY OR FITNESS FOR A PARTICULAR PURPOSE, OR THAT THE APPLICATIONS WILL NOT INFRINGE ANY THIRD-PARTY PATENTS, COPYRIGHTS, TRADEMARKS, OR OTHER RIGHTS.

■ **Display settings**

While browsing, select **Options** > *Settings* > *Display* and from the following:

Font size – to set the font size

Show images – to hide images on the page

Show page title – to show the page title of a web address

WML Text wrapping – to allow text to wrap to the next line for viewing entire headings. Some websites may not automatically wrap text.

■ Security settings

Cookies

A cookie is data that a site saves in the cache memory of your phone. Cookies are saved until you clear the cache memory. See "Cache memory" on page 33.

While browsing, select **Options** > *Settings* > *Security* > *Cookies*, to allow or prevent the phone from receiving cookies.

Scripts over secure connection

You can select whether to allow the running of scripts from a secure page. The phone supports WML scripts.

While browsing, to allow the scripts, select **Options** > *Settings* > *Security* > *WMLscript*.

■ Cache memory

A cache is a memory location that is used to store data temporarily. If you have tried to access or have accessed confidential information requiring passwords, empty the cache after each use. The information or services you have accessed is stored in the cache.

To empty the cache while browsing, select **Options** > *Tools* > *Clear the cache*.

■ Browser security

Security features may be required for some services, such as online banking or shopping. For such connections you need security certificates and possibly a security module, which may be available on your SIM card. For more information, contact AT&T.

Security module

The security module improves security services for applications requiring a browser connection, and allows you to use a digital signature. The security module may contain certificates as well as private and public keys. The certificates are saved in the security module by the service provider.

10. MEdia Mall

In the standby mode, select **Menu** > *MEdia Mall* to access the MEdia Mall website. The MEdia Mall provides links to a variety of content such as tones, games,

graphics, multimedia, and applications that may be purchased and downloaded to your phone.

For information about billing or about accessing this website, contact AT&T.

11. My Stuff

In this menu, you can manage images, recordings, and tones, which are files arranged in folders. This menu also includes multimedia and entertainment features available in the phone, and features that assist you in organizing daily tasks.

Your phone supports an activation key system to protect acquired content. Always check the delivery terms of any content and activation key before acquiring them, as they may be subject to a fee.

■ Tones & Graphics

In the standby mode, select **Menu** > *My Stuff* > *Tones & Graphics* to manage images, video clips, music files, themes, graphics, tones, audio, and received files. These files are stored in the phone or on an inserted microSD memory card and may be arranged in folders.

The files stored in the Tones & Graphics folder use the phone's memory. You can use a compatible memory card to extend the memory capacity.

To manage the files and folders, do the following:

1. Select **Menu** > *My Stuff* > *Tones & Graphics*. A list of folders is displayed. If a memory card is inserted in the phone, *Memory card, (unformatted)* or the name of the memory card is displayed.
2. Scroll to the desired folder. To view a list of files in the folder, select **Open**. For the available options, select **Options**.
3. Scroll to the desired file, and select **Open**. For the available options, select **Options**.

Format memory card

To format a new memory card, select **Menu** > *My Stuff* > *Tones & Graphics*. Scroll to the memory card folder, and select **Options** > *Format memory card*.

See "Memory card" on page 13.

■ Games & Apps

In the standby mode, select **Menu** > *My Stuff* > *Games & Apps* to manage applications and games. These files are stored in the phone memory, or on an inserted microSD memory card and may be arranged in folders.

To format or lock and unlock the memory card, see "Memory card" on page 13.

Play a game

Your phone software includes games.

Select **Menu** > *My Stuff* > *Games & Apps* > *Games*. Scroll to the desired game, and select **Open**.

Open an application

Your phone software includes some Java applications.

Select **Menu** > *My Stuff* > *Games & Apps* > *Application*. Scroll to an application, and select **Open**.

Download an application

Your phone supports J2ME Java™ applications. Make sure that the application is compatible with your phone before downloading it.



Important: Only install and use applications and other software from sources that offer adequate security and protection against harmful software.

You can download new Java applications and games in different ways.

Use the Nokia Application Installer from PC Suite to download the applications to your phone, or select **Menu** > *My Stuff* > *Games & Apps* > **Options** > *Downloads* > *App. downloads*; the list of available bookmarks is shown. See "Bookmarks" on page 32.

For the availability of different services and pricing, contact AT&T.

Your device may have preinstalled bookmarks and links for third-party internet sites. You may also access other third-party sites through your device. Third-party sites are not affiliated with Nokia, and Nokia does not endorse or assume liability for them. If you choose to access such sites, you should take precautions for security or content.

■ Multimedia

In the standby mode, select **Menu** > *My Stuff* > *Multimedia* to access multimedia and entertainment features available in the phone.

Camera

When taking and using images or video clips, obey all laws and respect local customs as well as privacy and legitimate rights of others, including copyrights. You can take photos or record video clips with the built-in 2 megapixel camera. The camera saves pictures in JPEG format and video clips in 3GPP format. The camera lens is on the back of the phone.

Take a photo

1. Select **Menu** > *My Stuff* > *Multimedia* > *Camera* > *Capture*; or press the camera key, and select *Capture*.

The phone saves the photo in **Menu** > *My Stuff* > *Tones & Graphics* > *Images* unless you set the phone to use the memory card to save photos.

2. To take another photo, select **Back** or wait until the capture softkey appears.
3. To zoom in or out, scroll up or down.
4. To take several photos in quick succession, select **Options** > *Img. sequence on* > *Sequen*. To take another photo, select **Options** > *New image*. To take a single image, select **Options** > *Img. sequence off*.

The higher the resolution, the fewer photos you can take sequentially.

5. To send the photo as a multimedia message, select **Send**.
6. To set a timer to delay capturing a photo for 3, 5, or 10 seconds, select **Options** > *Self-timer*. Select *Start* when you are ready to take the photo.

A beep sounds while the self-timer is running. It beeps faster when the camera is about to capture the photo. After the time-out, the camera takes the photo and saves the photo in **Menu** > *My Stuff* > *Tones & Graphics* > *Images*.

To take a photo when the lighting is dim, the camera automatically adjusts to a longer exposure time, so the photo quality is better.

This Nokia device supports an image capture resolution up to 1200 x 1600 pixels. The image resolution may appear different.

Record a video clip

Select **Menu** > *My Stuff* > *Multimedia* > *Video recorder* > **Record** or press and hold the camera key. To pause recording, select **Pause**; to resume recording, select **Continue**. To stop recording, select **Stop**. The phone saves the video clip in **Menu** > *My Stuff* > *Tones & Graphics* > *Video clips* or a folder in the memory card, if available. To view additional settings, select **Options**.

Camera and video settings

Select **Menu** > *My Stuff* > *Multimedia* > *Camera or Video recorder* > **Options** > *Settings*, and edit the available settings.







Camera and video effects

Select **Menu** > *My Stuff* > *Multimedia* > *Camera or Video recorder* > **Options** > *Effects* and the appropriate option.

Media player

Your phone includes a media player for listening to songs, recordings, or MP3, MP4, WMA (Windows Media Audio), AAC (Advanced Audio Coding), AAC+, SP-MIDI, WAV, AMR, QCELP, MIDI, 3GP, or EAAC+(High Efficiency Advanced Audio Coding) sound files that you have transferred to the phone with the Nokia Music Manager application. Music files are automatically detected and added to the default playlist.

Play songs

1. Press the Media key and select *Go to Media player*. The details of the first song on the default playlist are displayed.
2. To play a song, scroll to the song, and select .
3. To skip to the beginning of the next song, select . To skip to the beginning of the previous song, select  once.
4. To rewind the current song, select and hold . To fast forward the current song, select and hold . Release the key at the position you want.
5. To pause the playback, select .



Warning: Listen to music at a moderate level. Continuous exposure to high volume may damage your hearing. Do not hold the device near your ear when the loudspeaker is in use, because the volume may be extremely loud.

Options in Media player

In the media player menu, you can shop for new music, or select your music from the following categories:

All Music – to view all songs

Play Lists – to create new playlists, check the currently playing music, view recently added playlists or songs, find songs played most often, and view all playlists

Artists – to view all artists

Albums – to view albums

Genres – to view songs by genres

Videos – to view a list of music videos

Settings

To change settings, select **Menu** > *My Stuff* > *Multimedia* > *Media player* > *Go to Media player* > **Options** > *Settings*, and from the following:

Shuffle – to play songs in random order

Repeat – to repeat the current song, all songs, or to switch off repeat

Equalizer – to open the list of media equalizer sets. See "Equalizer" on page 39.

Other options

Go to Media menu – to go to the main music menu

Now playing – to view the song currently playing

Add to playlist – to add the current song to the favorites playlist

Downloads – to download music through the web

MEdia Net page – to go to MEdia Net



Mute audio – to mute the audio

Play via Bluetooth – to connect and play music through a Bluetooth audio accessory using a Bluetooth connection

Voice recorder

You can record speech, sounds, or an active call. For example, you can record a name and phone number to add to your contacts later.

Record sound

1. Select **Menu** > *My Stuff* > *Multimedia* > *Voice recorder*.
2. To start recording, select . To start recording during a call, select **Options** > *Record*. While recording a call, all parties to the call hear a faint beeping sound. When recording a call, hold the phone in the normal position near to your ear.
3. To stop recording, select .
The recording is saved in **Menu** > *My Stuff* > *Tones & Graphics* > *Audio*.
4. To send a recording using Bluetooth connectivity or as a multimedia message, scroll to the recording, and select **Options** > *Send*.

List of recordings

1. Select **Menu** > *My Stuff* > *Multimedia* > *Voice recorder* > **Options** > *Audio list*.
2. Select *Audio* to view a list of recordings.
3. Select **Options** to view a list of options for files.

Define a storage folder

To change the default folder, select **Menu** > *My Stuff* > *Multimedia* > *Voice recorder* > **Options** > *Select memory*, and a folder from the list.

Equalizer

The equalizer allows you to adjust the frequency bands.

Select **Menu** > *My Stuff* > *Multimedia* > *Equalizer*.

To activate a set, scroll to one of the equalizer sets, and select **Activate**.

■ Push to Talk

Select **Menu** > *My Stuff* > *Tools* > *Push to Talk* or press the PTT key on the side of the device, and then enter your name.

Push to Talk (PTT) is a two-way radio service available over a GSM cellular network (network service).

You can use PTT to have a conversation with one person or with a group of people having compatible devices and service. While you are connected to the PTT service, you can use the other functions of the phone.

For availability, costs, and to subscribe to the service, contact AT&T. Service availability may differ from that for normal calls. For more information, visit wireless.att.com/ptt.

PTT settings

Select **Menu** > *My Stuff* > *Tools* > *Push to Talk* > *PTT settings* > and from the following:

My availability – to set your PTT status to *Available* or *Do Not Disturb*





Contact Alerts – to receive notification when a contact comes online

Set my name – to change your name

Auto Accept Invites – to automatically accept other people's invitations to join their contact list and groups

PTT Service — to turn the service on or off. If you have added groups to the phone, you are automatically joined to the active groups. There may be a brief delay while PTT connects.

Connection icons

-  PTT is connected: your status is Available
-  Service is disconnected
-  Notices are pending
-  Your status is Do Not Disturb

Add contacts

Add a one-to-one contact

To add a contact to the PTT contacts list, select **Menu** > *My Stuff* > *Tools* > *Push to Talk* > *Add contact*. Enter the name and telephone number of the new contact. If the contact has a PTT compatible phone, an invitation is sent.

Add a contact group

You can save a group of contacts to be able to call them collectively.

To add a PTT contact group, select **Menu** > *My Stuff* > *Tools* > *Push to Talk* > *Add group* and name the group.

To add an existing contact to the group, select *From PTT contacts*, and mark the contacts you want added to the new group.

To add a new contact to the group manually, enter the name and telephone number of the new contact. An invitation is sent to the person.

Make or receive a PTT call





Warning: Do not hold the device near your ear when the loudspeaker is in use, because the volume may be extremely loud.

To make a group call, a one-to-one call, or a call to multiple recipients, you must hold the PTT key as long as you talk. To listen to the response, release the PTT key.

You can check the login status of your contacts in **Menu** > *My Stuff* > *Tools* > *Push to Talk* > *PTT contacts*.

Contact status icons

-  Contact is available
-  Contact is available with phone set to the Vibrate or Silent profile



Do not disturb; you cannot contact this person



Invitation is in progress; you cannot contact this person



Contact has PTT switched off or is unavailable; you cannot contact this person

Make a one-to-one call

To start a one-to-one call from the list of contacts, press and hold the PTT key; or select **Menu > My Stuff > Tools > Push to Talk > PTT contacts**. Scroll to a contact, and press and hold the PTT key while talking. Remember that you must release the PTT key to hear their response.

To start a one-to-one call from the list of PTT groups, select **PTT contacts**, scroll to the desired group, and select **View**. Scroll to the desired contact, and press and hold the PTT key while talking.

Make a group call

To make a call to a group, select **PTT contacts**, scroll to the desired group, and press and hold the PTT key while talking.

Make a PTT call to multiple recipients

To select multiple PTT contacts from the contact list, create a Quick Group. The recipients receive an incoming call. If a recipient's phone is set to the Silent or Vibrate profile, they must accept the call to participate.

1. Select **Menu > My Stuff > Tools > Push to Talk > PTT contacts**, and mark the desired contacts. A Quick Group is automatically created.
2. Press and hold the PTT key to start the call.
3. Press and hold the PTT key to talk to the group members. Release the PTT key to hear the response.
4. Press the end key to terminate the call.

Receive a PTT call

A short tone notifies you of an incoming PTT call. Information, such as the group, the phone number, or the nickname of the caller are displayed.

You can either accept or reject an incoming one-to-one call if you have set the phone to a silent or vibrate profile.

When you press and hold the PTT key while the caller is talking, you hear a queuing tone. Release the PTT key, and wait for the other person to finish; then you can press and hold the PTT key and begin talking.

Change from PTT to mobile call

You can convert a one-to-one or group PTT call to a normal call if you initiated the PTT call. Anytime during the PTT call, select **Options** > *Convert to Cellular*. The call recipients can then join your mobile call by pressing the PTT key. The call cannot be converted back to PTT.

Call Me Alerts

If a person is unavailable, you can send a request for the person to call you back.

Send a Call Me Alert

To send a Call Me Alert from the contacts list in the PTT menu, select *PTT contacts*. Scroll to a contact, and select **Options** > *Call me alert*.

Respond to a Call Me Alert

When someone sends you a Call Me Alert, *Please Call* is displayed with the caller's name in the standby mode.

To call the sender, press and hold the PTT key.

Voice messages

You can send a voice message to one of your PTT contacts or groups. From the *PTT contacts* menu, select the individual or group to receive the voice message. Select **Options** > *Voice Message*. Press and hold the PTT key while speaking. Release the PTT key to deliver the message.

PTT Call Log

To access the PTT log, press and hold the PTT key while in idle view. The log displays records of your PTT calls. While in this view, you can filter and delete log information or make PTT calls.

■ **Tools**

Your phone has many useful features for organizing your everyday life. The following features are in Tools: alarm clock, recent calls, calendar, to-do list, notes, calculator, countdown timer, and stopwatch.

Alarm clock

The alarm clock uses the time format set for the clock. The alarm clock works even when the phone is off if there is enough charge in the battery.

To set the alarm, select **Menu** > *My Stuff* > *Tools* > *Alarm clock* > *Alarm time*, and enter the alarm time. To change the alarm time when the alarm time is set, select *On*. To set the phone to alert you on selected days of the week, select *Repeat*:

To set a snooze time-out, select *Snooze time-out* and the desired time.

After making changes to the alarm settings, select **Save**.

Alert tone and message

The phone sounds an alert tone and flashes *Alarm!* and the current time on the display, even if the phone is switched off. To stop the alarm, select **Stop**. If you let the phone continue to sound the alarm for a minute or select **Snooze**, the alarm stops for the selected snooze time-out, and then resumes.

If the alarm time is reached while the device is switched off, the device switches itself on and starts sounding the alarm tone. If you select **Snooze**, the device switches off, then switches on again after the snooze time is over. If you select **Stop**, the device asks whether you want to activate the device for calls. Select **No** to switch off the device or **Yes** to make and receive calls. Do not select **Yes** when wireless phone use may cause interference or danger.

Recent Calls

The phone logs the phone numbers of identified missed, received, and dialed calls, and the approximate length of your calls. The phone registers missed and received calls only if the network supports these functions and the phone is on and within the network's service area.

To view the information on your calls, select **Menu** > *My Stuff* > *Tools* > *Recent calls* > *All calls*, *Missed calls*, *Calls received*, or *Calls made*. To view your recent missed and received calls and the calls made chronologically, select *All calls*. To view the contacts to whom you most recently sent messages, select *Msg recipients*.

To view the approximate information on your recent communications, select **Menu** > *My Stuff* > *Tools* > *Recent calls* > *Call duration*, *Data counter*, or *Pack data timer*.

To view how many text and multimedia messages you have sent and received, select **Menu** > *My Stuff* > *Tools* > *Recent calls* > *Message log*.



Note: The actual invoice for calls and services from AT&T may vary, depending on network features, rounding off for billing, taxes, and so on.



Note: Some timers may be reset during service or software upgrades.

Calendar

The calendar helps you keep track of reminders, calls that you need to make, meetings, and birthdays.

Select **Menu** > *My Stuff* > *Tools* > *Calendar*.

The current day is indicated by a frame in the month view. If there are notes set for a day, the day is in bold. To view the day notes, select **View**. To view a week, select **Options** > *Week view*. To delete all notes in the calendar, select the month or week view and **Options** > *Delete notes* > *Delete all notes*.

Other options for the calendar day view are:

- make a note
- delete, edit, or move a note
- copy a note to another day
- send a note with Bluetooth wireless technology
- send a note as a text message or multimedia message to the calendar of another compatible phone

Select *Settings* to set the date and time. Select *Auto-delete notes* to set the phone to delete old notes automatically after a specified time.

Make a note

Select **Menu** > *My Stuff* > *Tools* > *Calendar*, the date you want, and **Options** > *Make a note*. *Anniversary* entries are repeated every year. *To-do list* entries help you to keep a list of tasks that you need to do. Fill in the fields, and select **Done**.

Note alarm

The phone beeps and displays the note. To call the displayed number, press the call key. To stop the alarm and to view the note, select **View**. To stop the alarm for 10 minutes, select **Snooze**. To stop the alarm without viewing the note, select **Exit**.

To-do list

To save a note for a task that you have to do, select a priority level for the note, and mark it as done when you have completed it. Notes can be sorted by priority or by date.

To-do notes

1. Select **Menu** > *My Stuff* > *Tools* > *To-do list*.
2. If no note is added, select **Add**.

3. Create the note, select the priority, set the deadline and the alarm type for the note, and select **Save**.
4. To view a note, scroll to it, and select **View**.

Notes

Select *Notes* to enter and send notes to compatible devices by using text messaging or MMS.

1. Select **Menu** > *My Stuff* > *Tools* > *Notes*.
2. To make a note if one is not added, select **Add**.
3. Create the note, and select **Save**.
4. To view a note, scroll to it, and select **View**.

Calculator

The calculator in your phone provides basic arithmetic and trigonometric functions; calculates the square, the square root, and the inverse of a number; and calculates loans.



Note: This calculator has limited accuracy and is designed for simple calculations.

Select **Menu** > *My Stuff* > *Tools* > *Calculator*. Press # for a decimal point. Scroll to the desired operation or function (+, -, *, ÷) using the Navi™ key or from **Options**, select Scientific calculator or Loan calculator.

Timer

1. Select **Menu** > *My Stuff* > *Tools* > *Timer* > *Normal timer*. Enter the alarm time in hours, minutes, and seconds. Select **OK**.

You can enter your own note text, which is displayed when the time expires.

2. To start the timer, select **Start**.
3. To change the countdown time, select *Change time*.
4. To stop the timer, select *Stop timer*.

If the alarm time is reached when the phone is in the standby mode, the phone sounds a tone and flashes the note text (if it is set) or *Countdown completed*. To stop the alarm press any key. If no key is pressed, the alarm automatically stops within 60 seconds. To stop the alarm and to delete the note text, select **Exit**. To restart the countdown timer, select **Restart**.

Stopwatch

Select **Menu** > *My Stuff* > *Tools* > *Stopwatch* to measure time, take intermediate times, or take lap times using the stopwatch. During timing, the other functions of the phone can be used. To set the stopwatch timing in the background, press the end key.

Using the stopwatch or allowing it to run in the background when using other features increases the demand on battery power and reduces the battery life.

12. Address Book

In the address book, you can store and manage contact information, such as names, phone numbers, and addresses. You can save names and numbers in the phone's memory, the SIM card memory, or in a combination of the two. Names and numbers saved on the SIM card memory, are indicated with .

■ Find a contact

Select **Menu** > *Addr. Book* > *Names*, and scroll through the list of contacts, or enter the first letter of the name you are trying to find to initiate a search.

■ Add a new contact

Names and numbers are saved in the used memory. Select **Menu** > *Addr. Book* > *Add new*. Complete the fields with as much information as you want, and select **Save**. To add more detail, select **Options**. For example, to add a personalized ring tone, select **Options**. > *Add Detail* > *Multimedia* > *Tone* or to add an image to display when the contact calls, **Options**. > *Add Detail* > *Multimedia* > *Image*.

The first number you save is automatically set as the default number for a contact and it is indicated with a frame around the number type indicator (for example, ). When you select a name, the default number is used unless you select another number. Make sure that the memory in use is either Phone or Phone and SIM. See "Settings" on page 47

■ Copy contacts

To copy a name and phone number from the phone memory to the SIM card memory, or vice versa, select **Menu** > *Addr. Book* > *Copy contacts* > *From phone to SIM* or *From SIM to phone*.

To move all contacts from the SIM card to phone memory, or vice versa, select **Menu** > *Addr. Book* > *Move contacts* > *From phone to SIM* or *From SIM to phone*.

To copy more than one contact, but not all contacts, select **Menu > Addr. Book > Names > Options > Mark**. Mark the contacts you want to move, and select **Move marked** or **Copy marked**.

■ Edit contact details

1. Find the contact you want to edit, select *Details*; and scroll to the desired name, number, text item, or image.
2. To edit a name, number, or text item, or to change image, select **Options > Edit**.

You cannot edit an ID when it is on the IM contacts or subscribed names list.

■ Delete contacts or details

To delete all the contacts and the details attached to them from the phone or SIM card memory, select **Menu > Addr. Book > Del. all contacts > From phone memory** or **From SIM Card**. Confirm with the security code.

To delete a contact, find the desired contact, and select **Options > Delete contact**.

To delete a number, text item, or an image attached to the contact, find the contact, and select **Details**. Scroll to the desired detail, and select **Options > Delete > Delete number, Delete detail, or Delete image**. If you delete an image from the Address Book, it does not delete it from *My Stuff*.

■ Business cards

You can send and receive a person's contact information from a compatible device that supports the vCard standard as a business card.

To send a business card, find the contact whose information you want to send, and select **Details > Options > Send business card > Via multimedia, Via text message, or Via Bluetooth**.

When you have received a business card, select **Show > Save** to save the business card in the phone memory. To discard the business card, select **Exit > Yes**.

■ Settings

Select **Menu > Addr. Book > Settings** and the following:

Memory in use – to select the SIM card or phone memory for your contacts. Select *Phone and SIM* to recall names and number from both memories. In that case, when you save names and numbers, they are saved in the phone memory.

Address book view – to select how the names and numbers in *Address Book* are displayed

Name display – to select whether the contact's first or last name is displayed first

Font size – to set the font size for the list of contacts

Check memory – to view the free and used memory capacity

■ Groups

To arrange the names and phone numbers saved in the memory into caller groups with a different ringing tone and a group image, select **Menu** > *Addr. Book* > *Groups* > *Add*. Choose a name, image, or ringing tone, and select **Save**. To add contacts to the group, select *View* > *Add*. Scroll to the first contact you want to add, and select **Select**. Select *Add* and scroll to the next contact and select **Select**. Continue until all members are selected. To delete a member, select **Options** > *Remove member*.

■ Speed dial list

To assign a number to a speed dialing key, select **Menu** > *Addr. Book* > *Speed dial list*, and scroll to a speed-dialing number.

Select **Assign** or, if a number has already been assigned to the key, select **Options** > *Change*. Select **Find** and the contact you want to assign. If the speed dialing function is off, the phone asks whether you want to activate it.

To make a call using speed dialing, see "Speed dialing" on page 19.

■ Service and my numbers

Select **Menu** > *Addr. Book* and one of the following:

Service numbers – to call the service numbers of AT&T, if the numbers are included on your SIM card (network service)

My numbers – to view the phone numbers assigned to your SIM card. This is only displayed if the numbers are included on your SIM card.

13. Settings

■ Set profiles

Your phone has various settings groups called profiles, for which you can customize the phone tones for different events and environments.

Select **Menu** > *Settings* > *Set profile*, the desired profile, and from the following:

Activate – to activate the selected profile

Customize – to customize the profile. Select the setting you want to change, and make the changes.

Timed – to set the profile to be active until a specified time up to 24 hours, and set the end time. When the time set for the profile expires, the previous profile that was not timed becomes active.

■ Set theme

A theme contains elements for personalizing your phone.

Select **Menu** > *Settings* > *Set theme* and from the following:

Select theme – to set a theme. A list of folders in tones and graphics opens. Open the *Themes* folder, and select a theme.

Themes – to open a list of links to download more themes

■ Tones

You can change the tone settings of the selected active profile.

Select **Menu** > *Settings* > *Tones*, or select *Set profile* to find the same settings.

To set the phone to ring only for calls from phone numbers that belong to a selected caller group, select *Alert for*. Scroll to a caller group or *All calls*, and select **Mark**.

Select **Options** > *Save* to save the settings or *Cancel* to leave the settings unchanged.

If you select the highest ringing tone level, the ringing tone reaches its highest level after a few seconds.

■ Lights

To activate or change the color of the light effects on the front of your phone, select **Menu** > *Settings* > *Lights*.

■ Hidden cover display

The hidden cover display appears when there is information to show on the external display.

■ Main display

Select **Menu** > *Settings* > *Display* and from the following:

Wallpaper – to add a background image to the home screen

Home screen – to customize the screen that appears when you turn on the phone

Home screen font col. — to select the color for the text in the home screen mode

Navigation key icons — to display the navigation key shortcuts in the home screen mode

Notification details — to display contact information in missed calls and messages received.

Fold animation — to set your phone to display an animation when you open and close the phone

Screen saver — to select or turn off the screen saver

Font size — to set the font size for messaging, contacts, and web pages

Operator logo — to set your phone to display or hide the operator logo

■ Set time and date

To change the time, time zone, and date settings, select **Menu** > *Settings* > *Set time/date* > *Date & time settings*, *Date and time format*, or *Auto-update of time* (network service).

When traveling to a different time zone, select **Menu** > *Settings* > *Set time/date* > *Date & time settings* > *Time zone* and the time zone of your location in terms of the time difference with respect to Greenwich Mean Time (GMT) or Universal Time Coordinated (UTC). The time and date are set according to the time zone and enable your phone to display the correct sending time of received text or multimedia messages. For example, GMT -5 denotes the time zone for New York (USA), 5 hours west of Greenwich/London (UK). If set, the Auto-update feature performs this function.

■ My shortcuts

Set up personal shortcuts to quickly access frequently used functions of the phone. You can assign shortcuts to the following keys:

Left selection key

To select a function from the list, select **Menu** > *Settings* > *My shortcuts* > *Left selection key*.

In the home screen mode, select **Options** > *Options*, and from the following:

Select options — to add a function to the shortcut list or to remove one

Organize — to rearrange the functions on your personal shortcut list

Right selection key

To select a function from the list, select **Menu** > *Settings* > *My shortcuts* > *Right selection key*.

Navigation key

To assign other phone functions from a predefined list to the navigation key (scroll key), select **Menu** > *Settings* > *My shortcuts* > *Navigation key*.

Home screen key

To select a navigation key to activate the active home screen mode, select **Menu** > *Settings* > *My shortcuts* > *Home screen key*.

■ Sync and backup

Create a backup of your personal data. Select **Menu** > *Settings* > *Sync and backup*, and from the following:

Phone switch – to synchronize or copy data between two phones using bluetooth technology

Create backup – to create a backup of selected data

Restore backup – to restore a selected backup file to the phone

Data transfer – to synchronize or copy data between your phone and a selected device

■ Connectivity

You can connect the phone to a compatible device using Bluetooth wireless technology or a USB data cable connection. You can also define the settings for EGPRS or 3G dial-up connections.

Bluetooth wireless technology

This device is compliant with Bluetooth Specification 2.1 + EDR supporting the following profiles: Advanced Audio Distribution Profile (A2DP), Audio/Visual Remote Control Profile (AVRCP), Dial-Up Network Profile (DUN), File Transfer Profile (FTP), Hands-free Profile (HFP), Headset Profile (HSP), Object Push Profile (OPP), Personal Area Networking Profile (PAN), Phone Book Access Profile (PBAP), SIM Access Profile (SAP) and Service Discovery Application Profile (SDAP). To ensure interoperability between other devices supporting Bluetooth technology, use Nokia approved enhancements for this model. Check with the manufacturers of other devices to determine their compatibility with this device.

There may be restrictions on using Bluetooth technology in some locations. Check with your local authorities or AT&T.

Features using Bluetooth technology or allowing such features to run in the background while using other features, increase the demand on battery power and reduce the battery life.

Bluetooth technology allows you to connect the phone to a compatible Bluetooth device within 10 meters (32 feet). Since devices using Bluetooth technology communicate using radio waves, your phone and the other devices do not need to be in direct line-of-sight, although the connection can be subject to interference from obstructions such as walls or from other electronic devices.

Set up a Bluetooth connection

Select **Menu** > *Settings* > *Connectivity* > *Bluetooth* and from the following:

Bluetooth – to activate or deactivate the Bluetooth function.  indicates that Bluetooth is activated. When activating Bluetooth technology for the first time, you are asked to give a name for the phone. Use a unique name that is easy for others to identify.

Conn. to audio acc. – to search for compatible Bluetooth audio devices. Select the device that you want to connect to the phone.

Paired devices – to search for any Bluetooth device in range. Select **New** to list any Bluetooth device in range. Select a device, and **Pair**. Enter an agreed Bluetooth passcode of the device (up to 16 characters) to associate (pair) the device to your phone. You must only give this passcode when you connect to the device for the first time. Your phone connects to the device, and you can start data transfer.

Active devices – to view a list of active devices to which you have an active connection

My phone's visibility – to select if your phone appears to other devices.

My phone's name – to change how your phone appears to other devices

Bluetooth wireless connection

Select **Menu** > *Settings* > *Connectivity* > *Bluetooth*. To check which Bluetooth connection is currently active, select *Active devices*. To view a list of Bluetooth devices that are currently paired with the phone, select *Paired devices*.

Bluetooth settings

To define how your phone is shown to other Bluetooth devices, select **Menu > Settings > Connectivity > Bluetooth > My phone's visibility** or **My phone's name**.

If you are concerned about security, turn off the Bluetooth function, or select **My phone's visibility > Hidden**. Always make sure you get agreement with the owner of a device before you make or allow connections.

Packet data

General packet radio service (GPRS) or 3G are network services that allow mobile phones to send and receive data over an internet protocol (IP)-based network.

To define how to use the service, select **Menu > Settings > Connectivity > Packet data > Packet data conn.** and from the following:

When needed – to set the packet data connection to be established when an application needs it. The connection is closed when the application is terminated.

Always online – to set the phone to automatically connect to a packet data network when you switch the phone on

USB data cable

You can use a CA-101 micro-USB data cable to transfer data between the phone and a compatible PC. You can also use the USB data cable with Nokia PC Suite.

To activate the phone for data transfer or image printing, connect the data cable. Confirm *USB data cable connected. Select mode.* and select from the following:

PC Suite – to use the phone to access applications on a PC that has Nokia PC Suite

Printing & media – to connect the phone to a PC to synchronize it with Windows Media Player (music, video)

Data storage – to connect to a PC that does not have Nokia software and use the phone as data storage

■ **Call settings**

Select **Menu > Settings > Call settings** and from the following:

Call forwarding – to forward your incoming calls (network service). You may not be able to forward your calls if some call restriction functions are active. See *Call restrictions* in "Security" on page 56.

Anykey answer – to answer an incoming call by briefly pressing any key, except the left and right selection keys, or the end/power key

Automatic redial – to make a maximum of 10 attempts to connect the call after an unsuccessful call attempt

Speed dialing – to dial the names and phone numbers assigned to the speed-dialing keys 2-9 by pressing and holding the corresponding number key

Call waiting – to have the network notify you of an incoming call while you have a call in progress (network service). See "Call waiting" on page 20.

Call duration display – to display a timer during calls

Summary after call – to briefly display the approximate duration and cost (network service) of the call after each call

Send my caller ID – to display your phone number to the person you are calling (network service). To use the setting agreed upon with AT&T, select *Set by network*.

Answ. if fold opened – to answer an incoming call by opening the fold

Video Share – to activate settings during video calls. *Audio Alert* plays a tone when you receive a request. *Auto record* allows you to create a video of the call.

■ Phone settings

Select **Menu > Settings > Phone settings** and from the following:

Language settings – to set the display language of your phone, select *Phone language*. *Automatic* selects the language according to the information on the SIM card.

Check memory – to view the amount of used and available phone memory

Automatic keyguard – to set the keypad of your phone to lock automatically after a preset time delay when the phone is in the standby mode and no function of the phone has been used. Select *On*, and set the time.

Security keyguard – to set the phone to ask for the security code when you unlock the keyguard. Enter the security code, and select *On*.

Voice recognition – to set up voice commands on your phone. You can select which functions you want to activate with your voice. *Voice recog. training* allows the phone software to learn the variations in your speaking voice.

Offline mode query – the phone asks whether to use the offline profile every time when switched on. With the offline profile all radio connections are switched off. The offline profile should be used in areas sensitive to radio emissions.

Software updates – to update phone software or check the current software

Help text activation — to allow additional information about features to appear

Start-up tone — the phone plays a tone when switched on

Switch off tone — the phone plays a tone when switched off

Fold close handling — to select whether to return to standby mode or keep all applications open when the fold is closed

■ Accessories

This menu or the following options are displayed only if the phone is or has been connected to a compatible mobile accessory.

Select **Menu** > *Settings* > *Accessories*. Select an accessory, and if available, from the following options:

Headset — to select the activated profile when a headset is connected

TTY/TDD — to activate/deactivate TTY/TDD communication

Charger— to select the profile that you want to be automatically activated when you connect to the selected accessory

Hearing aid — to optimize the sound quality when using a t-coil hearing aid, select *T-coil hrng. aid mode* > *On*.  is shown when the T-coil hearing aid mode is active.

■ Configuration

You can configure your phone with settings required for certain services to function correctly. AT&T may also send you these settings. See "Configuration settings service" on page 8.

Select **Menu** > *Settings* > *Configuration* and from the following:

Default config. sett.— to view the settings from AT&T saved in the phone. To set the configuration settings of AT&T as the default setting, select **Options** > *Set as default*.

Act. def. in all apps.— to activate the default configuration settings for supported applications

Preferred access pt.— to view the saved access points. Scroll to an access point, and select **Options** > *Details* to view the name of the AT&T, data bearer, and packet data access point or GSM dial-up number.

Device manager sett. — to select when to allow service software updates

Personal config. sett. — to add new personal accounts for various services manually, and to activate or delete them. To add a new personal account, select

Add new. Select the service type, and select and enter each of the required parameters. The parameters differ according to the selected service type. To delete or activate a personal account, scroll to it, and select **Options** > *Delete* or *Activate*.

■ Security

When security features that restrict calls are in use (such as call restriction and fixed dialing) calls still may be possible to the official emergency number programmed into your device.

Select **Menu** > *Settings* > *Security*, and from the following:

PIN code request – to set the phone to ask for your PIN code every time the phone is switched on. Some SIM cards do not allow the code request to be turned off.

Fixed dialing – to restrict your outgoing calls to selected phone numbers if this function is supported by your SIM card. When the fixed dialing is on, GPRS connections are not possible except while sending text messages over a GPRS connection. In this case, the recipient's phone number and the message center number must be included in the fixed dialing list.

Security level – to set the phone to ask for the security code whenever a new SIM card is inserted into the phone, select *Phone*. If you select *Memory*, the phone asks for the security code when the SIM card memory is selected, and you want to change the memory in use

Access codes – to change the security code, PIN code, or PIN2 code

Code in use – to select whether the PIN code should be active

PIN2 code request – to select whether the PIN2 code is required when using a specific phone feature which is protected by the PIN2 code. Some SIM cards do not allow the code request to be turned off.

Authority certificates – to view the list of the authority certificates downloaded to your phone. Contact AT&T for more information.

User certificates – to view the list of the user certificates downloaded to your phone. Contact AT&T for more information.

Security module sett. – to view *Secur. module details*, select *Module PIN request*, or change the module PIN and signing PIN. See also "Access codes" on page 8.

■ Reset device

To reset some of the menu settings to their original values, select **Menu** > *Settings* > *Reset device*. Select *Restore settings only* to prevent personal data

from being deleted or Restore all. Enter the security code. By default, this is 12345. Create a security code if the phone prompts you to create one. The names and phone numbers saved in the address book, are not deleted.

14. PC connectivity

You can send and receive e-mail, and access the internet when your phone is connected to a compatible PC through Bluetooth connectivity or a USB data cable connection. You can use your phone with a variety of PC connectivity and data communications applications.

■ Nokia PC Suite

With Nokia PC Suite, you can synchronize contacts, calendar, notes, and to-do notes between your phone and the compatible PC or a remote internet server (network service). For more information and to download PC Suite, see www.nokia.com/support or your local Nokia website.

■ Packet data

With your phone you can use packet data services. For availability and subscription to data services, contact AT&T.

■ Data communication applications

For information on using a data communication application, see the documentation provided with it.

Making or answering phone calls during a computer connection is not recommended, as it might disrupt the operation.

For better performance during data calls, place the phone on a stationary surface with the keypad facing downward. Do not move the phone by holding it in your hand during a data call.

15. Battery and charger information

■ Charging and discharging

Your device is powered by a rechargeable battery. The battery intended for use with this device is the BP-6MT. Nokia may make additional battery models available for this device. This device is intended for use when supplied with power from the following charger: AC-6U. The exact charger model number may vary depending on the type of plug.

The battery can be charged and discharged hundreds of times, but it will eventually wear out. When the talk and standby times are noticeably shorter than normal, replace the battery. Use only Nokia approved batteries, and recharge your battery only with Nokia approved chargers designated for this device. Use only replacement batteries qualified with the device per the IEEE-1725-2006 standard. Use of other batteries or chargers may present a risk of fire, explosion, leakage, or other hazard.

If a battery is being used for the first time or if the battery has not been used for a prolonged period, it may be necessary to connect the charger, then disconnect and reconnect it to begin charging the battery. If the battery is completely discharged, it may take several minutes before the charging indicator appears on the display or before any calls can be made.

Always switch the device off and disconnect the charger before removing the battery.

Unplug the charger from the electrical plug and the device when not in use. Do not leave fully charged battery connected to a charger, since overcharging may shorten its lifetime. If left unused, a fully charged battery will lose its charge over time.

Always try to keep the battery between 15°C and 25°C (59°F and 77°F). Extreme temperatures reduce the capacity and lifetime of the battery. A device with a hot or cold battery may not work temporarily. Battery performance is particularly limited in temperatures well below freezing.

Do not short-circuit the battery. Accidental short-circuiting can occur when a metallic object such as a coin, clip, or pen causes direct connection of the positive (+) and negative (-) terminals of the battery. (These look like metal strips on the battery.) This might happen, for example, when you carry a spare battery in your pocket or purse. Short-circuiting the terminals may damage the battery or the connecting object.

Do not dispose of batteries in a fire as they may explode. Batteries may also explode if damaged. Dispose of batteries according to local regulations. Please recycle when possible. Do not dispose as household waste.

Do not dismantle, cut, open, crush, bend, deform, puncture, or shred cells or batteries. In the event of a battery leak, do not allow the liquid to come in contact with the skin or eyes. In the event of such a leak, flush your skin or eyes immediately with water, or seek medical help.

Do not modify or remanufacture, attempt to insert foreign objects into the battery or immerse or expose it to water or other liquids.

Improper battery use may result in a fire, explosion, or other hazard. If the device or battery is dropped, especially on a hard surface, and you believe the battery has been damaged, take it to a service center for inspection before continuing to use it.

Use the battery only for its intended purpose. Never use any charger or battery that is damaged. Keep your battery out of the reach of small children.

■ Nokia battery authentication guidelines

Always use original Nokia batteries for your safety. To help ensure that you are getting an original Nokia battery, purchase it from a Nokia authorized service centre or dealer, and inspect the hologram label using the following steps:

Authenticate hologram

1. When looking at the hologram on the label, you should see the Nokia connecting hands symbol from one angle and the Nokia Original Enhancements logo when looking from another angle.



2. When you angle the hologram left, right, down, and up, you should see 1, 2, 3, and 4 dots on each side respectively.

Successful completion of the steps is not a total assurance of the authenticity of the battery. If cannot confirm authenticity or if you have any reason to believe that your Nokia battery with the hologram on the label is not an authentic Nokia battery, you should refrain from using it, and take it to the nearest Nokia authorized service centre or dealer for assistance.



For additional information, refer to the warranty and reference leaflet included with your Nokia device.

Taking care of your device

Your device is a product of superior design and craftsmanship and should be treated with care. The following suggestions will help you protect your warranty coverage.

- Keep the device dry. Precipitation, humidity, and all types of liquids or moisture can contain minerals that will corrode electronic circuits. If your device does get wet, remove the battery, and allow the device to dry completely before replacing it.
- Do not attempt to remove the battery from the device. Nokia recommends that you take the device to the nearest authorized service facility for replacement of the battery.
- Do not use or store the device in dusty, dirty areas. Its moving parts and electronic components can be damaged.
- Do not store the device in high or cold temperature. High temperatures can shorten the life of electronic devices, damage batteries, and warp or melt certain plastics. When the device warms to its normal temperature from a cold temperature, moisture can form inside the device and damage electronic circuit boards.
- Do not attempt to open the device other than as instructed in this guide.

- Do not drop, knock, or shake the device. Rough handling can break internal circuit boards and fine mechanics.
- Do not use harsh chemicals, cleaning solvents, or strong detergents to clean the device. Only use a soft, clean, dry cloth to clean the surface of the device.
- Do not paint the device. Paint can clog the moving parts and prevent proper operation.
- Use only the supplied or an approved replacement antenna. Unauthorized antennas, modifications, or attachments could damage the device and may violate regulations governing radio devices.
- Use chargers indoors.
- Backup all data you want to keep, such as contacts and calendar notes.
- To reset the device from time to time for optimum performance, power off the device and remove the battery.

These suggestions apply equally to your device, battery, charger, or any accessory.

Recycle

Always return your used electronic products, batteries, and packaging materials to dedicated collection points. This way you help prevent uncontrolled waste disposal and promote the recycling of materials. Check product environmental information and how to recycle your Nokia products at www.nokia.com/werecycle, or nokia.mobi/werecycle.

Additional safety information

Your device and its enhancements may contain small parts. Keep them out of the reach of small children.

■ Operating environment

Remember to follow any special regulations in force in any area, and always switch off your device when its use is prohibited or when it may cause interference or danger. Use the device only in its normal operating positions. This device meets RF exposure guidelines when used either in the normal use position against the ear or when positioned at least 2.2 centimeters (7/8 inch) away from the body. When a carry case, belt clip or holder is used for body-worn operation, it should not contain metal and should position the device the above-stated distance from your body.

To transmit data files or messages, this device requires a quality connection to the network. In some cases, transmission of data files or messages may be delayed until such a connection is available. Ensure that the above separation distance instructions are followed until the transmission is completed.

Parts of the device are magnetic. Metallic materials may be attracted to the device. Do not place credit cards or other magnetic storage media near the device, because information stored on them may be erased.

■ Medical devices

Operation of any radio transmitting equipment, including wireless phones, may interfere with the functionality of inadequately protected medical devices. Consult a physician or the manufacturer of the medical device to determine if they are adequately shielded from external RF energy or if you have any questions. Switch off your device in health care facilities when any regulations posted in these areas instruct you to do so. Hospitals or health care facilities may be using equipment that could be sensitive to external RF energy.

Implanted medical devices

Manufacturers of medical devices recommend that a minimum separation of 15.3 centimeters (6 inches) should be maintained between a wireless device and an implanted medical device, such as a pacemaker or implanted cardioverter defibrillator to avoid potential interference with the medical device. Persons who have such devices should:

- Always keep the wireless device more than 15.3 centimeters (6 inches) from the medical device when the wireless device is turned on
- Do not carry the wireless device in a breast pocket
- Hold the wireless device to the ear opposite the medical device to minimize the potential for interference.
- Turn the wireless device off immediately if there is any reason to suspect that interference is taking place.
- Read and follow the directions from the manufacturer of their implanted medical device.

If you have any questions about using your wireless device with an implanted medical device, consult your health care provider.

Hearing aids

Some digital wireless devices may interfere with some hearing aids. If interference occurs, consult your service provider.

■ Vehicles

RF signals may affect improperly installed or inadequately shielded electronic systems in motor vehicles such as electronic fuel injection systems, electronic antiskid (antilock) braking systems, electronic speed control systems, and air bag systems. For more information, check with the manufacturer or its representative of your vehicle or any equipment that has been added.

Only qualified personnel should service the device, or install the device in a vehicle. Faulty installation or service may be dangerous and may invalidate any warranty that may apply to the device. Check regularly that all wireless device equipment in your vehicle is mounted and operating properly. Do not store or carry flammable liquids, gases, or explosive materials in the same compartment as the device, its parts, or enhancements. For vehicles equipped with an air bag, remember that air bags inflate with great force. Do not place objects, including installed or portable wireless equipment in the area over the air bag or in the air

bag deployment area. If in-vehicle wireless equipment is improperly installed and the air bag inflates, serious injury could result.

Using your device while flying in aircraft is prohibited. Switch off your device before boarding an aircraft. The use of wireless teledevices in an aircraft may be dangerous to the operation of the aircraft, disrupt the wireless telephone network, and may be illegal.

■ Potentially explosive environments

Switch off your device when in any area with a potentially explosive atmosphere and obey all signs and instructions. Potentially explosive atmospheres include areas where you would normally be advised to turn off your vehicle engine. Sparks in such areas could cause an explosion or fire resulting in bodily injury or even death. Switch off the device at refueling points such as near gas pumps at service stations. Observe restrictions on the use of radio equipment in fuel depots, storage, and distribution areas; chemical plants; or where blasting operations are in progress. Areas with a potentially explosive atmosphere are often but not always clearly marked. They include below deck on boats, chemical transfer or storage facilities, vehicles using liquefied petroleum gas (such as propane or butane), and areas where the air contains chemicals or particles such as grain, dust, or metal powders.

■ Emergency calls



Important: This device operates using radio signals, wireless networks, landline networks, and user-programmed functions. If your device supports voice calls over the internet (internet calls), activate both the internet calls and the cellular phone. The device may attempt to make emergency calls over both the cellular networks and through your internet call provider if both are activated. Connections in all conditions cannot be guaranteed. You should never rely solely on any wireless device for essential communications like medical emergencies.

To make an emergency call:

1. If the device is not on, switch it on. Check for adequate signal strength. Depending on your device, you may also need to complete the following:
 - Insert a SIM card if your device uses one.
 - Remove certain call restrictions you have activated in your device.
 - Change your profile from Offline or Flight profile to an active profile.
2. Press the end key as many times as needed to clear the display and ready the device for calls.
3. Enter the official emergency number for your present location. Emergency numbers vary by location.
4. Press the call key.

■ Hearing aid compatibility (HAC)

Your mobile device model complies with FCC rules governing hearing aid compatibility. These rules require an M3 microphone or higher value. The M-value, shown on the device

box, refers to lower radio frequency (RF) emissions. A higher M-value generally indicates that a device model has a lower RF emissions level, which may improve the likelihood that the device will operate with certain hearing aids. Some hearing aids are more immune than others are to interference. Please consult your hearing health professional to determine the M-rating of your hearing aid and whether your hearing aid will work with this device. More information on accessibility can be found at www.nokiaaccessibility.com.

■ Certification information (SAR)

This mobile device meets guidelines for exposure to radio waves.

Your mobile device is a radio transmitter and receiver. It is designed not to exceed the limits for exposure to radio waves recommended by international guidelines. These guidelines were developed by the independent scientific organization ICNIRP and include safety margins designed to assure the protection of all persons, regardless of age and health.

The exposure guidelines for mobile devices employ a unit of measurement known as the Specific Absorption Rate or SAR. The SAR limit stated in the ICNIRP guidelines is 2.0 watts/kilogram (W/kg) averaged over 10 grams of tissue. Tests for SAR are conducted using standard operating positions with the device transmitting at its highest certified power level in all tested frequency bands. The actual SAR level of an operating device can be below the maximum value because the device is designed to use only the power required to reach the network. That amount changes depending on a number of factors such as how close you are to a network base station. The highest SAR value under the ICNIRP guidelines for use of the device at the ear is 0.84W/kg.

Use of device accessories and enhancements may result in different SAR values. SAR values may vary depending on national reporting and testing requirements and the network band. Additional SAR information may be provided under product information at www.nokia.com.

Your mobile device is also designed to meet the requirements for exposure to radio waves established by the Federal Communications Commission (USA) and Industry Canada. These requirements set a SAR limit of 1.6 W/kg averaged over one gram of tissue. The highest SAR value reported under this standard during product certification for use at the ear is 1.00W/kg and when properly worn on the body is 0.85W/kg.

Index

A

- Address Book 46
- alarm clock 42
- alert tone and message 43
- alerts 29
- antenna 14
- applications 35
- AT&T Mall 33
- AT&T Music 21

B

- battery
 - charging 13
 - charging, discharging 57
 - installation 11
- Bluetooth connectivity 51
- bookmarks 32
- browser 31, 32, 33
- business cards 47

C

- cache memory 33
- calculator 45
- calendar 44
- call
 - counters 43
 - functions 19
 - options 20
 - settings 53
 - timers 43
 - voice mail 30
 - waiting 20
- caller groups 48
- calls 19, 20
- calls made 43
- calls received 43
- camera 36
 - effects 37
 - record a video clip 36
 - settings 37
 - take a photo 36
- character case 21
- charge the battery 13
- clock settings 50
- configuration 55
 - setting service 8
- contact information 10

- contacts 46
- cookies 33
- countdown timer 45
- customer service 10

D

- data
 - communication 57
- data cable 53
- date settings 50
- define a storage folder 39
- delete
 - contact details 47
 - contacts 47
 - messages 30
- dialing 48
- downloads 9

E

- edit contact details 47
- EGPRS 53
- e-mail 28–29
- emergency calls 62
- end call 19
- enhancements 55
- enter multimedia message 23
- enter text 21
- equalizer 39
- explosive environments 62

F

- factory settings 56
- fold animation 50
- folders
 - define for storage 39
 - outbox 24
- font size 50

G

- games 35
- Games & Applications 35
- GPRS 53
- groups 48

H

- handsfree. See loudspeaker.
- hearing aid 61
- hearing aid compatibility 62
- help 6

I

- IM 27
- indicators 16
- installation
 - battery 11
 - SIM card 11
- instant messaging 27
- internet 31

K

- key functions 16
- keyguard 18
- keypad lock 18
- keys 18

L

- language options 23
- language settings 54
- list of recordings 39
- loudspeaker 20

M

- main display 49
- MEdia Net 31, 32
- memory
 - capacity 34
 - SIM card 46
 - status 48
- memory card 13, 34
- memory in use 47
- menu 21
- message center number 22
- message length indicator 23
- message settings 30
- messages
 - multimedia 23
 - read and reply 24
 - sending 24
 - SIM card 25
 - text 23
- missed calls 43
- multimedia messages 23
- music player 37, 38
- Music sync 53
- my numbers 48
- My Stuff 34

N

- names 46

- navigation 21
- navigation key 51
- Nokia contact information 10
- note alarm 44
- note creation 44
- notes 45

O

- offline mode 18

P

- pacemakers 61
- packet data 53
- parts 15
- PC connectivity 57
- PC Suite 57
- phone
 - configuration 55
 - keys 15
 - parts 15
 - settings 54
- phone lock. See keypad lock.
- phonebook 46
- PIN codes 16
- predictive text input 22

R

- received calls 43
- record a call 38
- recordings list 39
- ringing tones 49

S

- safety information 60
- scrolling 21
- security
 - module 33
 - settings 56
- send multimedia message 23
- service
 - commands 30
 - numbers 48
- service numbers 48
- services 31
- set profiles 48
- settings
 - active standby 49
 - call 53
 - camera 37
 - clock 50

- configuration 55
- connectivity 51
- contacts 47
- date 50
- enhancements 55
- fold animation 50
- GPRS, EGPRS 53
- main display 49
- messages 30
- my shortcuts 50
- phone 54
- profiles 48
- restore factory settings 56
- security 56
- themes 49
- time 50
- tones 49
- USB data cable 53
- wallpaper 49
- shortcuts 50
- SIM card
 - card 18
 - card installation 11
- speed dial list 48
- speed dialing 19
- standby mode 16, 50
- stopwatch 46
- subscribed names list 47
- switch on and off 16

T

- take a photo 36

- text 21, 22
- themes 49
- time settings 50
- timer 45
- to-do list 44
- tones 49
- Tones & Graphics 34
- tools 42
- traditional text input 22

U

- unlock keypad 18
- UPIN 16

V

- vehicles 61
- video clip 36
- voice
 - dialing 19
- voice mail 29
- voice recorder 38

W

- wallpaper 49
- wireless markup language 31

X

- XHTML 31

Manual del usuario para el Nokia 6750

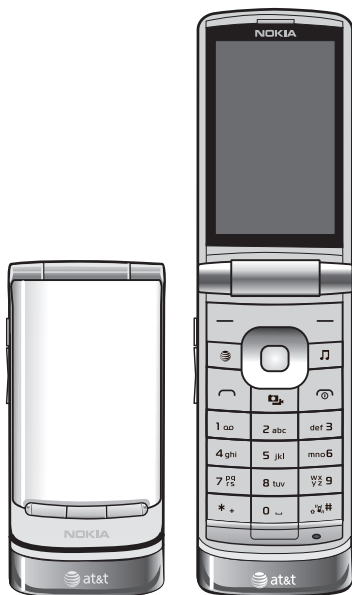

CE 0434

DECLARACIÓN DE CONFORMIDAD

Mediante la presente, NOKIA CORPORATION declara que el producto RM-381 cumple con los requisitos esenciales y otras disposiciones pertinentes de la Directiva 1999/5/EC. Se puede consultar una copia de la Declaración de Conformidad en http://www.nokia.com/phones/declaration_of_conformity/ (en inglés).

© 2009 Nokia. Todos los derechos reservados.



Las páginas interiores contienen 10% de papel reciclado.

Nokia, Nokia Connecting People y Navi son marcas comerciales o marcas registradas de Nokia Corporation. Nokia tune es una marca de sonido de Nokia Corporation. Otros nombres de productos y compañías aquí mencionados pueden ser marcas registradas o marcas comerciales de sus respectivos propietarios.

Se prohíbe la duplicación, la transferencia, la distribución o el almacenamiento parcial o total del contenido de este documento, de cualquier manera, sin el consentimiento previo por escrito de Nokia. Nokia cuenta con una política de desarrollo continuo. Nokia se reserva el derecho de introducir cambios y mejoras en cualquiera de los productos descritos en este documento sin previo aviso.



Incluye software de protocolo de seguridad o criptográfico RSA BSAFE de RSA Security.



Java es una marca comercial de Sun Microsystems, Inc.

Algunas partes del software Nokia Maps son © 1996-2009 The FreeType Project. Todos los derechos reservados.

Este producto está autorizado en virtud de la Licencia en Cartera de Patentes MPEG-4 Visual I) para uso personal y no comercial en relación con la información codificada por un consumidor que se dedica a una actividad personal y no comercial, de acuerdo con el Estándar Visual MPEG-4 y II) para uso en relación con el video MPEG-4 provisto por un proveedor de videos autorizado. No se otorga ninguna licencia para otro tipo de uso ni se le considerará implícita. Se puede obtener información adicional de MPEG LA, LLC, incluida la información acerca de usos promocionales, internos y comerciales. Visite <http://www.mpegla.com> (en inglés).

Nokia cuenta con una política de desarrollo continuo. Nokia se reserva el derecho de introducir cambios y mejoras en cualquiera de los productos descritos en este documento sin previo aviso.

SEGÚN EL MÁXIMO ALCANCE PERMITIDO POR LA LEGISLACIÓN VIGENTE, EN NINGUNA CIRCUNSTANCIA, NOKIA O SUS LICENCIANTES SERÁN RESPONSABLES DE LAS PÉRDIDAS DE DATOS O DE GANANCIAS NI DE LOS DAÑOS ESPECIALES, INCIDENTALES, RESULTANTES O INDIRECTOS, INDEPENDIENTEMENTE DE CÓMO HAYAN SIDO CAUSADOS.

EL CONTENIDO DE ESTE DOCUMENTO SE PROVEE "TAL COMO ESTÁ". A MENOS QUE LO REQUIERA LA LEGISLACIÓN VIGENTE, NO SE OTORGARÁ NINGUNA GARANTÍA, SEA EXPRESA O IMPLÍCITA, EN RELACIÓN CON LA PRECISIÓN, LA CONFIABILIDAD O EL CONTENIDO DE ESTE DOCUMENTO, INCLUIDAS, CON MERO CARÁCTER ENUNCIATIVO, LAS GARANTÍAS IMPLÍCITAS DE COMERCIALIZACIÓN

Y DE IDONEIDAD PARA UN FIN DETERMINADO. NOKIA SE RESERVA EL DERECHO DE MODIFICAR ESTE DOCUMENTO O DISCONTINUAR SU USO EN CUALQUIER MOMENTO SIN PREVIO AVISO.

La disponibilidad de algunos productos y aplicaciones y servicios para estos productos puede variar dependiendo de la región. Comuníquese con su distribuidor Nokia para obtener información adicional y consultar la disponibilidad de opciones de idiomas.

Es posible que personas o entidades no afiliadas ni asociadas a Nokia hayan creado las aplicaciones de terceros proporcionadas con su dispositivo y que sean las propietarias de ellas. Nokia no es propietaria de los derechos de copyright ni de los derechos de propiedad intelectual de las aplicaciones de terceros. Por lo tanto, Nokia no asume ningún tipo de responsabilidad en relación con la asistencia al usuario final, la funcionalidad de tales aplicaciones y la información incluida en las aplicaciones o los materiales. Nokia no provee ninguna garantía para las aplicaciones de terceros.

AL USAR LAS APLICACIONES DE TERCEROS, USTED RECONOCE QUE LE SON PROVISTAS "TAL COMO ESTÁN", SIN GARANTÍA DE NINGÚN TIPO, SEA EXPRESA O IMPLÍCITA, SEGÚN EL MÁXIMO ALCANCE PERMITIDO POR LA LEGISLACIÓN VIGENTE. USTED RECONOCE TAMBIÉN QUE TANTO NOKIA COMO SUS AFILIADAS NO OFRECEN GARANTÍA, EXPRESA O IMPLÍCITA, INCLUYENDO SIN LIMITACIÓN, GARANTÍAS DE TÍTULOS, COMERCIALIZACIÓN O IDONEIDAD PARA UN FIN DETERMINADO O LAS QUE ESTABLECEN QUE EL SOFTWARE NO INFRINGE NINGUNA PATENTE, COPYRIGHT, MARCA REGISTRADA U OTRO DERECHO DE TERCEROS.

© 2009 AT&T Propiedad intelectual. Todos los derechos reservados. AT&T, el logotipo de AT&T y todas las demás marcas de AT&T presentes en este documento son marcas comerciales de AT&T Propiedad intelectual y/o las empresas afiliadas de AT&T.

El teléfono está diseñado para permitirle un acceso más fácil a una amplia variedad de contenido. Para su protección, queremos que sepa que es posible que algunas aplicaciones que activa incluyan la ubicación del teléfono que está compartiendo. Para las aplicaciones disponibles a través de AT&T, ofrecemos controles de privacidad que le permiten decidir cómo una aplicación puede usar la ubicación de su teléfono y otros teléfonos de la cuenta. Sin embargo, las herramientas de privacidad de AT&T no se aplican a las aplicaciones disponibles fuera de AT&T. Revise los términos y las condiciones, y la política de privacidad asociada para cada servicio basado en la ubicación para saber cómo se usará y protegerá la información de ubicación. Además, el teléfono de AT&T se puede utilizar para acceder a Internet y descargar, y/o comprar artículos, aplicaciones y servicios de AT&T o de terceros. AT&T proporciona herramientas para que controle el acceso a Internet y a determinados contenidos de Internet. Estos controles pueden no estar disponibles para ciertos dispositivos que omiten los controles de AT&T.

Controles de exportación

Este dispositivo puede contener materias primas, tecnología o software sujetos a leyes y regulaciones de exportación de los Estados Unidos y otros países. Se prohíbe su desvío contraviniendo las leyes.

AVISO DE LA FCC/INDUSTRY CANADA

Su dispositivo puede causar interferencia radioeléctrica o televisiva (por ejemplo, cuando se utiliza un teléfono en las cercanías de equipos receptores). La FCC o Industry Canada puede exigirle que deje de usar su teléfono si no se puede eliminar tal interferencia. Si necesita ayuda, comuníquese con el centro de servicio local. Este dispositivo cumple con lo establecido en la sección 15 de las normas de la FCC. El funcionamiento de este dispositivo está sujeto a las siguientes dos condiciones: (1) este dispositivo no debe causar interferencia perjudicial, y (2) este dispositivo debe aceptar cualquier interferencia recibida, incluso una interferencia que pueda causar un funcionamiento no deseado. Cualquier cambio o modificación que no haya sido expresamente aprobado por Nokia puede anular la legitimación del usuario de utilizar este equipo.

Contenidos

SEGURIDAD	6	7. Mensajería	24
Acerca de su dispositivo	6	Mensajes de texto y multimedia	24
Servicios de red	7	Mensajes de texto	25
Memoria compartida	8	Mensajes multimedia	25
Códigos de acceso	8	Mensajes SIM	26
Servicio de ajustes de configuración	9	Mensajería instantánea	27
Accesorios	9	E-mail	30
Configuración para usuarios de auxiliares auditivos equipados con "telecoil"	9	Mensajes de voz	32
Actualizaciones de software	10	Comandos de servicio	32
Descargar contenido	10	Eliminar mensajes	32
Sistema de Posicionamiento Global Asistido	10	Configuraciones de mensajes	33
Soporte Nokia	11	8. YPmobile	33
1. Inicio	12	9. Web	34
Insertar tarjeta SIM y batería	12	Configurar el explorador	34
Insertar una tarjeta microSD	14	Explorar páginas	34
Cargar la batería	14	Favoritos	34
Conectar un auricular	15	Configuraciones de pantalla	35
Antena	15	Configuraciones de seguridad	35
2. Su teléfono	16	Memoria caché	36
Teclas y partes	16	Seguridad del explorador	36
Funciones de la tecla	17	10. MEdia Mall	36
Modo en espera	17	11. Mis archivos	37
Bloqueo del teclado (bloqueo de teclas)	19	Tonos y gráficos	37
Perfil desconectado	19	Juegos y Aplicaciones	37
Funciones sin una tarjeta SIM	20	Multimedia	38
3. Funciones de llamada	20	Comunicación instantánea (PTT)	42
Realizar una llamada de voz	20	Herramientas	46
Contestar o finalizar una llamada	21	12. Contactos	50
Opciones durante una llamada	22	Buscar un contacto	50
4. Navegación por los menús	22	Agregar un nuevo contacto	50
5. Música AT&T	23	Copiar contactos	51
6. Escribir texto	23	Editar los detalles de contacto	51
Ingreso de texto predictivo	23	Eliminar contactos o detalles	51
Ingreso de texto tradicional	24	Tarjetas de negocios	51
		Configuraciones	52
		Grupos	52
		Lista de marcación rápida	52
		Números de servicio y mis números	53

13. Configuraciones.....	53	14. Conectividad de PC.....	63
Configurar perfiles.....	53	Nokia PC Suite.....	63
Configurar tema.....	53	Paquetes de datos.....	63
Tonos.....	53	Aplicaciones de comunicaciones de datos.....	63
Luces.....	54	15. Información sobre baterías y cargadores.....	63
Pantalla de cubierta oculta.....	54	Cargar y descargar.....	63
Pantalla principal.....	54	Normas de autenticación de baterías Nokia.....	65
Configurar hora y fecha.....	54	Cuidado del dispositivo.....	66
Mis accesos directos.....	55	Información adicional de seguridad.....	67
Sincronización y copias de seguridad.....	56	Índice.....	71
Conectividad.....	56		
Configuraciones de llamada.....	58		
Configuraciones de teléfono.....	59		
Accesorios.....	60		
Configuración.....	60		
Seguridad.....	61		
Restaurar dispositivo.....	62		

SEGURIDAD

Lea estas sencillas indicaciones. Su incumplimiento puede ser peligroso o ilegal. Lea todo el manual del usuario para obtener más información.



ENCIENDA EL TELÉFONO EN FORMA SEGURA

No encienda el dispositivo donde el uso de teléfonos móviles esté prohibido o pueda causar interferencia o peligro.



LA SEGURIDAD VIAL ANTE TODO

Obedezca las leyes locales. Mantenga siempre las manos libres para maniobrar el vehículo mientras conduce. La seguridad vial debe ser su prioridad cuando conduce.



INTERFERENCIA

Todos los dispositivos móviles pueden ser sensibles a interferencias que pueden afectar su rendimiento.



APAGUE EL DISPOSITIVO EN ÁREAS RESTRINGIDAS

Respete todas las restricciones existentes. Apague el dispositivo cuando se encuentre en una aeronave o cerca de equipos médicos, combustibles, productos químicos o áreas donde se realizan explosiones.



SERVICIO CALIFICADO

Sólo personal calificado puede instalar o reparar este producto.



ACCESORIOS Y BATERÍAS

Utilice sólo baterías y accesorios aprobados. No conecte productos incompatibles.



RESISTENCIA AL AGUA

Su dispositivo no es resistente al agua. Manténgalo seco.

Acerca de su dispositivo

El dispositivo móvil descrito en este manual está aprobado para su uso en las redes GSM 850, 900, 1800 y 1900; y UMTS 850, 1900 y 2100. Comuníquese con AT&T para obtener más información sobre redes.

Cuando use las funciones de este dispositivo, obedezca las leyes y respete las costumbres locales, la privacidad y los derechos legítimos de los demás, incluidos los derechos de propiedad intelectual.

Es posible que la protección de los derechos de propiedad intelectual impida la copia, la modificación o la transferencia de determinadas imágenes, música y otros contenidos.

Su dispositivo admite varios métodos de conectividad. Al igual que las computadoras, el dispositivo puede estar expuesto a virus y a otros contenidos peligrosos. Tenga precaución con los mensajes, las solicitudes de conectividad, la exploración y las descargas. Instale y utilice sólo los servicios y los software de fuentes confiables que ofrezcan seguridad y protección adecuadas contra software dañino, como las aplicaciones Symbian Signed o las aprobadas por Java Verified™. Considere la instalación de software antivirus y de seguridad en su dispositivo y en cualquier computadora conectada.

El dispositivo puede tener preinstalados favoritos y enlaces a sitios de Internet de terceros. Usted también podrá acceder a otros sitios de terceros mediante su dispositivo. Los sitios de terceros no están afiliados a Nokia, y Nokia no los patrocina ni asume responsabilidad alguna por ellos. Si opta por acceder a dichos sitios, deberá tomar precauciones de seguridad o contenido.



Nota: Su dispositivo admite sólo una aplicación antivirus. La instalación de más de una aplicación con funcionalidad antivirus puede afectar el desempeño y el funcionamiento de su dispositivo, incluso, puede hacer que su dispositivo deje de funcionar.



Aviso: Para usar cualquiera de las funciones de este dispositivo, aparte de la alarma, el teléfono debe estar encendido. No encienda el dispositivo cuando el uso de dispositivos móviles pueda causar interferencia o peligro.

Antes de conectar el teléfono a otro dispositivo, lea el manual del usuario para ver las instrucciones de seguridad detalladas. No conecte productos incompatibles.

Cree copias de seguridad o lleve un registro escrito de toda la información importante almacenada en su dispositivo.

Mantenga el dispositivo lejos de imanes y campos magnéticos.

■ Servicios de red

Para usar el dispositivo, debe estar suscrito a un proveedor de servicios móviles. Algunas funciones no están disponibles en todas las redes; el uso de otras funciones puede estar sujeto a acuerdos específicos con su proveedor de servicios. Los servicios de red involucran la transmisión de datos. Consulte a su proveedor de servicios los detalles sobre cobros en su red local y cuando está en roaming en otras redes. Su proveedor de servicios puede explicarle cuáles son los cobros que

se aplican. Algunas redes pueden tener limitaciones que afectan la manera en que utiliza algunas funciones de este dispositivo que requieren soporte de la red, tales como compatibilidad con tecnologías específicas como protocolos WAP 2.0 (HTTP y SSL) que se ejecutan en protocolos TCP/IP y caracteres que dependen del idioma.

Su proveedor de servicios puede haber solicitado la desactivación o no activación de ciertas funciones de su dispositivo. De ser así, éstas no aparecerán en el menú del dispositivo. El dispositivo puede tener también elementos personalizados, como nombres de menú, el orden de los menús e iconos.

■ Memoria compartida

Las siguientes funciones del dispositivo pueden compartir memoria: tonos, gráficos, contactos, mensajes de texto, multimedia e instantáneos, e-mail, agenda, Notas de tareas, juegos Java™, aplicaciones y la aplicación Notas.

El uso de una o más de estas funciones puede reducir la memoria disponible para las funciones restantes. Si el dispositivo muestra un mensaje que indica que la memoria está llena, elimine parte de la información o las entradas almacenadas en la memoria compartida.

■ Códigos de acceso

Para configurar cómo el teléfono usa los códigos de acceso y las configuraciones de seguridad, seleccione **Menú** > *Configuraciones* > *Seguridad* > *Códigos de acceso*.

- El código PIN (UPIN), incluido en la tarjeta SIM (USIM), ayuda a proteger la tarjeta contra el uso no autorizado. El código predeterminado es 12345.
- El código PIN2 (UPIN2), incluido en algunas tarjetas SIM (USIM), es necesario para acceder a determinados servicios.
- Los códigos PUK (UPUK) y PUK2 (UPUK2) pueden estar incluidos con la tarjeta SIM (USIM). Si ingresa el código PIN de forma incorrecta tres veces seguidas, se le solicitará el código PUK. Si los códigos no están incluidos, comuníquese con el proveedor de servicios.
- El código de seguridad ayuda a proteger el teléfono contra el uso no autorizado. Puede crear y cambiar el código, y configurar el teléfono para que solicite el código. Guarde el código en un lugar secreto y seguro, lejos del teléfono. Si olvida el código y el teléfono está bloqueado, el teléfono requerirá servicio técnico y podrían aplicarse cargos. Para obtener más información, comuníquese con un punto de servicio Nokia Care o su distribuidor Nokia.

- La contraseña de restricción se requiere cuando se usa el servicio de bloqueo de llamadas para restringir llamadas entrantes y salientes en el teléfono (servicio de red).
- Para ver o cambiar los ajustes del módulo de seguridad del explorador Web, seleccione **Menú > Configuraciones > Seguridad > Módulo seguridad**.

■ Servicio de ajustes de configuración

Para utilizar algunos de los servicios de red, como servicios de Internet móvil, MMS o sincronización con el servidor de Internet remoto, el teléfono necesita los ajustes de configuración correctos. Para obtener más información sobre la disponibilidad, comuníquese con el proveedor de servicios o con el distribuidor autorizado de Nokia más cercano, o visite el área de soporte del sitio Web de Nokia, www.nokia.com/support para Estados Unidos o www.nokia-latinoamerica.com/soporte para Latinoamérica.

Cuando haya recibido los ajustes como un mensaje de configuración y estos no se guarden ni se activen automáticamente, aparecerá *Ajustes de configuración recibidos*.

■ Accesorios



Aviso: Use sólo baterías, cargadores y accesorios aprobados por Nokia para este modelo en particular. El uso de otros accesorios puede anular toda aprobación o garantía aplicables y puede resultar peligroso. En particular, el uso de baterías o de cargadores no aprobados podría generar riesgo de incendio, explosión, filtración u otro peligro.

Comuníquese con su distribuidor para obtener información acerca de la disponibilidad de accesorios aprobados. Cuando desconecte el cable de alimentación de cualquier accesorio, sujételo y tirelo del enchufe, no del cable.

■ Configuración para usuarios de auxiliares auditivos equipados con "telecoil"

Este dispositivo incluye una configuración de conexión directa con auxiliares auditivos equipados con telecoil. Cuando el auxiliar auditivo equipado con telecoil (interruptor T) y la bobina telefónica están activados, el uso del dispositivo con el audífono proporcionará una conexión directa de audio a través de su auxiliar auditivo. La calidad del sonido depende del tipo de auxiliar auditivo que se use. Se debe probar el dispositivo con el ajuste de telecoil activado para verificar si mejora la calidad de su audio. El uso de la configuración del aparato auditivo equipado con telecoil consume carga adicional de la batería.

■ Actualizaciones de software

Nokia puede producir actualizaciones de software que ofrezcan funcionalidades nuevas, funciones mejoradas o un mejor desempeño. Puede solicitar estas actualizaciones mediante la aplicación Nokia Software Updater PC. Para actualizar el software de su dispositivo, necesita la aplicación Nokia Software Updater y una PC compatible con sistema operativo Microsoft Windows 2000, XP o Vista, acceso a Internet por banda ancha y un cable de datos compatible para conectar su dispositivo a la PC.

Para obtener más información y para descargar la aplicación Nokia Software Updater, visite www.nokia.com/softwareupdate para Estados Unidos y www.nokia-latinoamerica.com/nsu para Latinoamérica.

■ Descargar contenido

Tal vez pueda descargar nuevo contenido (por ejemplo, temas) en el teléfono (servicio de red).

Comuníquese con el proveedor de servicios para conocer la disponibilidad y los precios de distintos servicios.



Importante: Use solamente servicios confiables y que ofrecen niveles adecuados de seguridad y protección contra software dañino.

■ Sistema de Posicionamiento Global Asistido

El teléfono puede contar con un Sistema de Posicionamiento Global Asistido (A-GPS), un sistema de posicionamiento que usa una red de servidor y referencia de asistencia para realizar mediciones y determinar la ubicación. El GPS depende del servicio de red. Comuníquese con el proveedor de servicios para obtener información adicional.

Un GPS también puede utilizar redes de radio celular para ayudar en el posicionamiento en ciertas circunstancias donde no se pueden determinar el posicionamiento solamente con el GPS. Esta función requiere soporte y cobertura de red.

No se debe usar A-GPS para mediciones precisas de ubicación y nunca debe depender solamente de los datos de ubicación del módulo A-GPS.

La ubicación de las cámaras de velocidad/seguridad puede verla en su ruta durante la navegación, si la función está activada. Algunas jurisdicciones prohíben o regulan el uso de datos de ubicación de cámaras de velocidad/seguridad. Nokia no es responsable de la precisión o las consecuencias del uso de datos de ubicación de cámaras de velocidad/seguridad.

El contenido tal como imágenes satelitales, guías, información meteorológica y de tráfico y servicios relacionados es generado por terceros independientes de Nokia. En cierta medida, el contenido puede ser impreciso e incompleto y estar sujeto a disponibilidad. Nunca depende únicamente del contenido antes mencionado y los servicios relacionados.

■ Soporte Nokia

Consulte www.nokia.com/support para Estados Unidos o www.nokia-latinoamerica.com/soporte para Latinoamérica para obtener las versiones más recientes de este manual, información adicional, descargas y servicios adicionales relacionados con el producto Nokia.

En el sitio Web, puede obtener información acerca del uso de los productos y servicios Nokia. Si necesita comunicarse con el servicio al cliente, verifique la lista de centros de contactos locales de Nokia Care en www.nokia.com/customerservice para Estados Unidos y www.nokia-latinoamerica.com/contactenos para Latinoamérica.

Para servicios de mantenimiento, verifique los centros de servicio Nokia más cercanos en www.nokia.com/repair para Estados Unidos y www.nokia-latinoamerica.com/centrosdeservicio para Latinoamérica.

1. Inicio

■ Insertar tarjeta SIM y batería

Apague siempre el dispositivo y desconecte el cargador antes de retirar la batería.

Este dispositivo está diseñado para su uso con la batería BP-6MT. Utilice siempre baterías originales Nokia. Consulte "Normas de autenticación de baterías Nokia", pág. 65.

La tarjeta SIM y sus contactos pueden dañarse fácilmente al rayarse o doblarse, así que tenga cuidado al manipular, insertar y retirar la tarjeta.

Para retirar la cubierta posterior del teléfono, siga estos pasos.

1. Deslice el botón de liberación hacia atrás.
2. Levante la cubierta posterior.
3. Saque la cubierta.

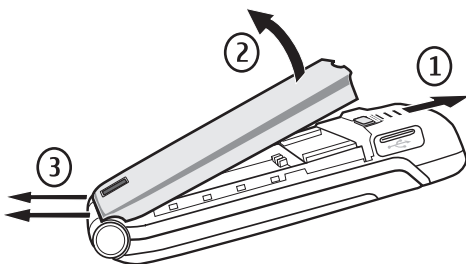

Retire la batería. Use la ranura para levantar y sacar la batería.

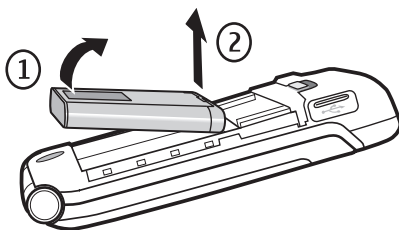

Inserte correctamente la tarjeta SIM en el soporte. Los contactos dorados deben estar hacia abajo.

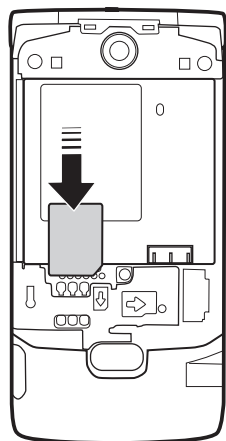

Vuelva a colocar la batería.

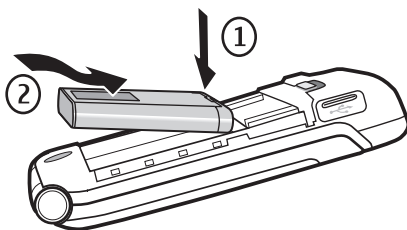

Para volver a colocar la cubierta posterior, siga estos pasos.

1. Alinee las lengüetas de la cubierta con las lengüetas de la parte posterior del teléfono.
2. Deslice el botón para asegurar la cubierta en su lugar.

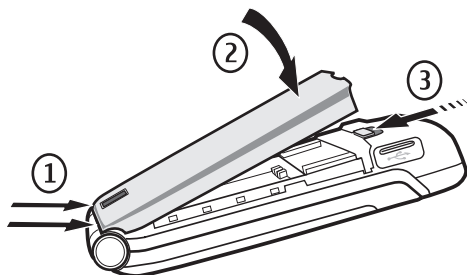

■ Insertar una tarjeta microSD

Use solamente las tarjetas microSD compatibles con este dispositivo. Otras tarjetas de memoria, como las tarjetas MultiMedia de tamaño reducido, no caben en la ranura para tarjeta microSD y no son compatibles con este dispositivo. El uso de una tarjeta de memoria no compatible puede dañar la tarjeta y el dispositivo, y se pueden alterar los datos almacenados en la tarjeta compatible.

Use sólo tarjetas microSD aprobadas por Nokia para usar con este modelo. Nokia usa estándares industriales aprobados para las tarjetas de memoria, pero es posible que no todas las marcas funcionen correctamente o sean totalmente compatibles con este dispositivo.

1. Retire la cubierta posterior.
2. Inserte la tarjeta en el soporte de la tarjeta de memoria con el área de contacto hacia abajo.
3. Vuelva a colocar la cubierta posterior.

Tarjeta de memoria

Mantenga todas las tarjetas de memoria fuera del alcance de los niños.

Puede usar la tarjeta de memoria microSD para almacenar archivos multimedia como videoclips, canciones, archivos de audio, imágenes y datos de mensajería, y para hacer copias de seguridad de la información de la memoria del teléfono.

Puede almacenar el contenido de las carpetas en *Galería*. Por ejemplo, es posible que Temas esté almacenado en la tarjeta de memoria.

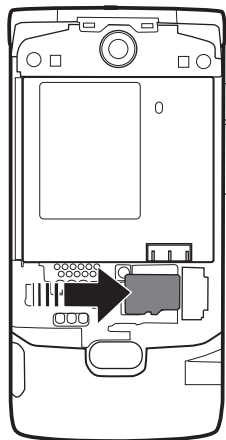

■ Cargar la batería

La batería se ha cargado parcialmente en la fábrica. Cuando el dispositivo indique que la batería está baja, siga estas indicaciones.

1. Conecte el cargador a un tomacorriente de pared.
2. Abra la tapa del conector USB. Conecte el cargador al conector micro-USB del teléfono.

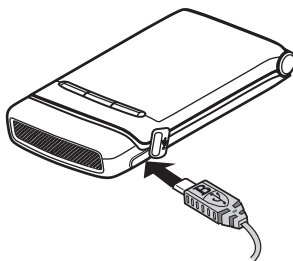

3. Cuando la batería esté completamente cargada, desconecte el cargador del dispositivo, luego del tomacorriente.

También puede cargar la batería con un cable de datos USB con energía de una computadora.

1. Conecte un cable de datos USB con un conector micro USB al puerto USB de una computadora y al dispositivo.
2. Cuando la batería esté completamente cargada, desconecte el cable USB.

Si la batería está completamente descargada, es posible que pasen varios minutos antes de que el indicador de carga aparezca en la pantalla o antes de poder hacer alguna llamada.

El tiempo de carga depende del cargador que use.



Nota: El teléfono sólo debe conectarse a productos que tengan el logotipo USB-IF o que hayan completado el programa que cumple con USB-IF.

■ Conectar un auricular

Puede conectar al dispositivo un auricular universal de 2,5 mm. Abra la tapa del auricular y conéctelo al dispositivo.

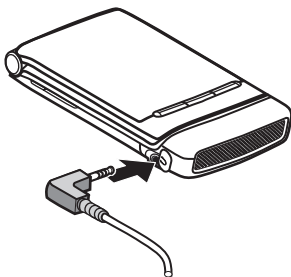

■ Antena

Su dispositivo puede tener una antena interna y una externa. Evite tocar el área de la antena innecesariamente durante la transmisión o la recepción. El contacto con las antenas afecta la calidad de la comunicación y puede hacer que el dispositivo requiera más energía de la necesaria para funcionar, lo que puede reducir la vida útil de la batería.



2. Su teléfono

■ Teclas y partes

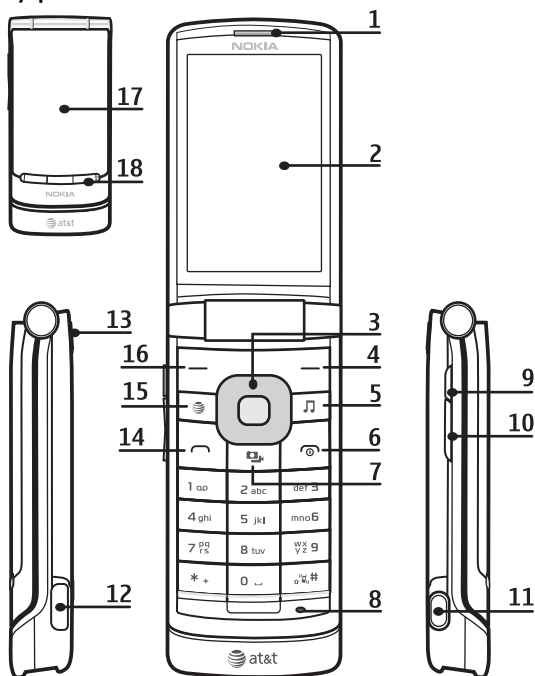

1 Audífono

2 Pantalla principal

3 Navi™ (tecla de desplazamiento)

4 Tecla de selección derecha

5 Tecla de medios

6 Tecla Finalizar/Encender/Apagar

7 Tecla de captura de cámara/video

8 Micrófono

9 Tecla PTT

10 Tecla de volumen

11 Conector para auricular universal

12 Conector micro USB

13 Lente de la cámara

14 Tecla Llamar

15 Tecla Web

16 Tecla de selección izquierda

17 Pantalla de cubierta oculta

18 Tecla Retroceder/Reproducir/Adelantar

Encender y apagar el teléfono



Aviso: No encienda el teléfono donde el uso de teléfonos móviles esté prohibido o pueda causar interferencia o peligro.

Para encender o apagar el teléfono, mantenga pulsada la tecla Encender/Apagar.

Si el teléfono solicita un código PIN o un código UPIN, ingréselo (verá *****) y seleccione **OK**.

■ Configure la hora, la zona horaria y la fecha

Ingrese la hora local, seleccione el huso horario de su ubicación en términos de la diferencia de tiempo con la hora del meridiano de Greenwich (GMT) e ingrese la fecha. Consulte "Configurar hora y fecha", pág. 54.

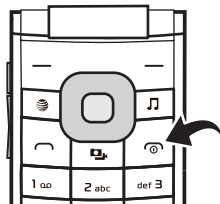

■ Funciones de la tecla

La tecla Navi™ y las teclas de selección tienen las siguientes funciones:

- Tecla Navi™: desplazarse hacia arriba, abajo, a la izquierda, a la derecha, y seleccionar con la tecla central
- Tecla de selección derecha: conectarse a *Nombres*
- Tecla de medios: abrir el menú de medios para escuchar música
- Tecla de cámara y video: iniciar la cámara o el video
- Tecla de selección izquierda: conectarse a los accesos directos, como el menú Bluetooth y Celular Video
- Tecla Web: conectarse a Internet inalámbrica

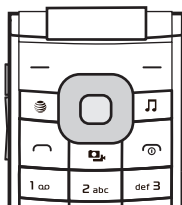

■ Modo en espera

El teléfono está en el modo en espera cuando está listo para usarse y no se ha ingresado ningún carácter.

Indicadores





















Tiene mensajes no leídos.



Tiene un nuevo correo de voz.

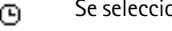

Tiene mensajes sin enviar, cancelados o con fallos.

-  El teléfono registró una llamada perdida.
-  El teléfono está conectado al servicio de mensajería instantánea, y el estado de disponibilidad es conectado o desconectado.
-  Recibió uno o varios mensajes instantáneos.
-  El teclado está bloqueado.
-  El teléfono no suena para una llamada entrante o un mensaje de texto.
-  La alarma está activada.
-  El temporizador está activo.
-  El cronómetro está activo.
-  El teléfono está registrado en la red GPRS o EGPRS.
-  Se estableció una conexión GPRS o EGPRS.
-  La conexión GPRS o EGPRS está suspendida (retenida).
-  Una conexión Bluetooth está activa.
-  Hay una conexión PTT activa o suspendida.
-  Si tiene dos líneas telefónicas, la segunda línea está seleccionada.
-  Todas las llamadas entrantes son desviadas a otro número.
-  El altavoz está activado o hay un soporte de música conectado al teléfono.
-  Las llamadas se limitan a un grupo de usuarios cerrado.
-  Se seleccionó el perfil programado.
-  Hay un auricular, un manos libres, una extensión inductiva o un accesorio de soporte de música conectado al teléfono.

■ Bloqueo del teclado (bloqueo de teclas)

Seleccione **Menú** o **Desbloq.**, y pulse la tecla * antes de 1,5 segundos para bloquear o desbloquear el teclado.

Para configurar el bloqueo automático de teclas, seleccione **Menú > Configuraciones > Teléfono > Bloqueo automático**.

Para contestar una llamada cuando el bloqueo de teclas está activado, pulse la tecla **Llamar** o abra el teléfono. Cuando finaliza o rechaza la llamada, el teclado se bloquea de manera automática.

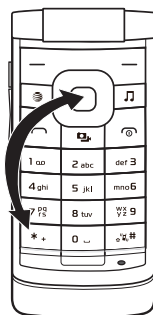

Bloqueo de seguridad de teclas

El bloqueo de seguridad de teclas requiere un código de 5 a 10 dígitos para brindar protección contra el uso no autorizado.

Para cambiar el código y activar el bloqueo de seguridad de teclas, seleccione **Menú > Configuraciones > Teléfono > Bloqueo seguridad**.

Cuando el bloqueo de seguridad de teclas está activado, ingrese el código de seguridad si se le solicita.

Para obtener más información, consulte *Bloqueo seguridad*, en "Configuraciones de teléfono", pág. 59.

Cuando el bloqueo de teclas automático o de seguridad está activado, aún es posible realizar llamadas al número de emergencia oficial programado en su dispositivo.

■ Perfil desconectado



Importante: En el perfil Desconectado no es posible realizar ni recibir llamadas ni usar otras funciones que requieren cobertura de la red celular. Sin embargo, es posible llamar al número de emergencia oficial programado en su dispositivo.

Para realizar llamadas, primero debe cambiar los perfiles para activar la función telefónica. Si el dispositivo está bloqueado, ingrese el código de bloqueo.

Para activar el perfil Desconectado (también conocido como modo de vuelo o avión), seleccione **Menú > Configuraciones > Perfiles**, y seleccione *Desconectado*.

Cuando el perfil Desconectado está activo, la conexión con la red celular se cierra, pero puede escuchar música con el reproductor de música. Recuerde apagar el dispositivo cuando esté prohibido el uso de teléfonos móviles.

Para cambiar a otro perfil, seleccione *Configuraciones > Perfiles*, y otro perfil.

Si el teléfono sigue preguntando si desea activar el perfil Desconectado, asegúrese de desactivar esta función seleccionando **Menú > Configuraciones > Configur. teléfono > Preg. modo descon..**

■ Funciones sin una tarjeta SIM

Varias funciones del teléfono pueden usarse sin insertar una tarjeta SIM (por ejemplo, la transferencia de datos con una PC compatible u otro dispositivo compatible). Sin la tarjeta SIM, algunas funciones aparecen oscurecidas en los menús y no se pueden utilizar.

Para realizar una llamada de emergencia, es posible que algunas redes requieran que una tarjeta SIM válida esté correctamente insertada en el dispositivo.

3. Funciones de llamada

■ Realizar una llamada de voz

1. Ingrese el número telefónico, incluido el código de área.

Para llamadas internacionales, pulse la tecla * dos veces para el prefijo internacional (el carácter + reemplaza el código de acceso internacional), ingrese el código del país, el código de área sin anteponer el 0, si es necesario, y el número telefónico.

2. Para llamar al número, pulse la tecla Llamar.

Para aumentar el volumen durante una llamada, pulse la mitad superior de la tecla de volumen y para disminuirlo, pulse la mitad inferior.

3. Para finalizar una llamada o cancelar el intento de llamada, pulse la tecla Finalizar.

Para buscar un nombre o número de teléfono guardado en *Contactos*, consulte "Buscar un contacto", pág. 50. Pulse la tecla Llamar para llamar al número.

Para acceder a la lista de números marcados, pulse la tecla Llamar una vez en el modo en espera. Para llamar al número, seleccione un número o un nombre, y pulse la tecla Llamar.

Marcación rápida

Asigne un número de teléfono a una de las teclas de marcación rápida, de 2 a 9. Consulte "Lista de marcación rápida", pág. 52. Llame al número utilizando alguno de los siguientes métodos:

- Pulse una tecla de marcación rápida, luego la tecla Llamar.
- Si *Marcación rápida* está activada, mantenga pulsada una tecla de marcación rápida hasta que se inicie la llamada. Consulte *Marcación rápida* en "Configuraciones de llamada", pág. 58.

Marcación por voz mejorada

Puede decir el nombre guardado en la lista de contactos del teléfono para realizar una llamada telefónica. Los comandos de voz no dependen del idioma. Para obtener información acerca del entrenamiento del reconocimiento de voz, consulte "Configuraciones de teléfono", pág. 59.



Nota: El uso de etiquetas de voz puede resultar difícil en un entorno ruidoso o durante una situación de emergencia, por lo que no se debe depender sólo de la marcación por voz en todas las circunstancias.

1. En el modo en espera, mantenga pulsada la tecla de selección derecha o mantenga pulsada la tecla para bajar el volumen. Sonará un tono corto y aparecerá *Hable después del tono*.
2. Diga claramente el comando de voz. Si el reconocimiento de voz es correcto, aparecerá una lista con coincidencias propuestas. El teléfono reproduce el comando de voz de la primera coincidencia de la lista. Si el resultado no es el correcto, desplácese hasta otra entrada.

El uso de comandos de voz para realizar una función telefónica seleccionada es similar a la marcación por voz. Consulte *Comandos de voz* en "Mis accesos directos", pág. 55.

■ Contestar o finalizar una llamada

Para contestar una llamada entrante, pulse la tecla Llamar o abra el teléfono. Para finalizar una llamada, pulse la tecla Finalizar o cierre el teléfono.

Para rechazar una llamada entrante, pulse la tecla Finalizar o cierre el teléfono. Para rechazar una llamada entrante cuando el teléfono está cerrado, mantenga pulsada la tecla de volumen.

Para silenciar el tono de timbre, pulse una tecla de volumen cuando el teléfono esté cerrado, o seleccione *Silenciar* cuando el teléfono esté abierto.

Llamada en espera

Para responder una llamada en espera durante una llamada activa, seleccione *Contestar*. La primera llamada queda retenida. Para finalizar la llamada activa, pulse la tecla Finalizar. Para volver a la primera llamada sin terminar la segunda llamada, seleccione *Opciones > Intercambiar*.

Para activar la función de la llamada en espera, consulte "Configuraciones de llamada", pág. 58.

■ Opciones durante una llamada

Muchas de las opciones que puede usar durante una llamada son servicios de red. Comuníquese con AT&T para conocer la disponibilidad.

Durante una llamada, seleccione **Opciones** y alguna de las siguientes opciones:

Las opciones de llamada son *Silenciar micrófono* o *Activar micrófono*, *Contactos*, *Menú*, *Bloquear Teclado*, *Grabar*, *Altavoz* o *Auricular*.

Las opciones de red son *Contestar* o *Rechazar*, *Retener* o *Atender*, *Contactos PTT*, *Llamada Nueva*, *Agr. a conferencia*, *Finalizar Llamada*, *Finalizar Llamadas* y *Enviar DTMF*.



Aviso: Cuando use el altavoz, no sostenga el dispositivo cerca del oído, ya que el volumen puede resultar demasiado alto.

4. Navegación por los menús

El teléfono ofrece muchas funciones y opciones que están agrupadas en menús.

1. Para acceder al menú principal, seleccione **Menú**.

Para cambiar la vista de menú, seleccione **Opciones** > *Vista menú princip.* y la opción que desea.

Para volver a organizar el menú, desplácese al menú que desea mover y seleccione **Opciones** > *Organizar* > **Mover**. Desplácese hacia donde desea mover el menú y seleccione **OK**. Para guardar el cambio, seleccione **Listo** > **Sí**.

2. Desplácese por el menú y seleccione una opción (por ejemplo, *Configuraciones*).
3. Si el menú seleccionado contiene más submenús, seleccione la opción que desea (por ejemplo, *Llamada*).
4. Si el menú seleccionado contiene más submenús, repita el paso 3.
5. Seleccione la configuración que desea.
6. Para retroceder al menú anterior, seleccione **Atrás**. Para salir del menú, seleccione **Salir**.



5. Música AT&T



Este menú ofrece acceso al reproductor de medios, distintas herramientas relacionadas con la música, aplicaciones y servicios.

Para abrir el reproductor de medios desde el modo en espera, seleccione **Menú > Música ATT > Reproductor medios**, o pulse la tecla de Medios.

Consulte "Reproductor de medios", pág. 40 para obtener más información acerca del uso del reproductor de medios.

6. Escribir texto

Puede ingresar texto (por ejemplo, cuando escribe mensajes) con el ingreso de texto tradicional o el ingreso de texto predictivo. Cuando escribe texto, los indicadores de ingreso de texto aparecen en la parte superior de la pantalla.  indica ingreso de texto tradicional.  indica ingreso de texto predictivo. El ingreso de texto predictivo le permite escribir texto rápidamente usando el teclado del teléfono y un diccionario incorporado. También puede ingresar una letra con una sola pulsación de la tecla.

  o  indica si se usa mayúscula o minúscula. Para cambiar entre mayúsculas o minúsculas, pulse la tecla #.

 indica el modo numérico.

Para alternar entre el modo alfabético y el numérico, mantenga pulsada la tecla #. Para configurar el idioma mientras ingresa el texto, seleccione **Opciones > Idioma Escritura**.

■ Ingreso de texto predictivo

Para configurar el ingreso de texto predictivo cuando escribe texto, seleccione **Opciones > Opciones predicción > Texto predictivo > Activado**.

1. Comience a escribir una palabra usando las teclas de 2 a 9. Pulse cada tecla una vez para cada letra. Las letras ingresadas aparecen subrayadas en la pantalla.

Para insertar un carácter especial, mantenga pulsada la tecla *, o seleccione **Opciones > Insertar Símbolo**. Desplácese hasta un carácter y seleccione **Usar**.

2. Cuando termine de escribir una palabra y esté correcta, para confirmarla, pulse **0** para agregar un espacio.

Si la palabra no es correcta, pulse la tecla ***** varias veces.

Para insertar un número, pulse la tecla ***** hasta que aparezca el número.

Si la palabra no aparece, puede agregarla al diccionario. Primero, seleccione **Deletrear**. Complete la palabra (se usa el ingreso de texto tradicional) y seleccione **Guardar**.

■ Ingreso de texto tradicional

Para configurar el ingreso de texto tradicional, seleccione **Opciones > Opciones predicción > Texto predictivo > Desactivado**.

Pulse varias veces una tecla numérica, de **1** a **9**, hasta que aparezca el carácter deseado. No todos los caracteres disponibles en una tecla numérica están impresos en la tecla. Los caracteres disponibles dependen del idioma seleccionado.

Si la siguiente letra que desea ingresar está localizada en la misma tecla de la que acaba de ingresar, espere hasta que aparezca el cursor.

Los signos de puntuación y caracteres especiales más comunes están disponibles en la tecla **1**. Para acceder a más caracteres, pulse la tecla *****.

7. Mensajería

Puede leer, escribir, enviar y guardar mensajes de texto, multimedia, e-mail y mensajes de audio. Los servicios de mensajería sólo se pueden usar si son compatibles con AT&T.

Cuando envíe mensajes, el teléfono puede mostrar *Mensaje enviado*. Esto indica que el dispositivo envió el mensaje al número del centro de mensajes programado en el dispositivo. Esto no indica que el destinatario haya recibido el mensaje. Para obtener más detalles acerca de los servicios de mensajería, consulte con AT&T.

■ Mensajes de texto y multimedia

Puede crear un mensaje y adjuntarle, por ejemplo, una imagen. Su teléfono cambia de manera automática un mensaje de texto a un mensaje multimedia al adjuntarle un archivo.

■ Mensajes de texto

Su dispositivo puede enviar mensajes de texto que excedan el límite de caracteres para un único mensaje. Los mensajes más largos se envían como una serie de dos o más mensajes. Es posible que AT&T le cobre los cargos correspondientes. Los caracteres que usan tilde u otros signos, y los caracteres de algunas opciones de idioma, como español, ocupan más espacio, lo que limita el número de caracteres que se pueden enviar en un solo mensaje.

El indicador que aparece en la parte superior de la pantalla exhibe el número total de caracteres restantes y la cantidad de mensajes que se necesita para el envío.

Antes de enviar cualquier mensaje de texto o e-mail, debe guardar el número del centro de mensajes. Seleccione **Menú** > *Mensajería* > *Config. mensajes* > *Texto* > *Centro mensajes* > *Agregar centro*, ingrese un nombre y el número de AT&T.

■ Mensajes multimedia

Un mensaje multimedia puede incluir texto, imágenes, clips de sonido o videoclips.

Sólo los dispositivos con funciones compatibles pueden recibir y mostrar mensajes multimedia. La apariencia de un mensaje puede variar dependiendo del dispositivo receptor.

La red celular puede limitar el tamaño de los mensajes MMS. Si la imagen insertada excede ese límite, el dispositivo podrá reducir su tamaño para enviarla por MMS.



Importante: Tenga precaución al abrir los mensajes. Los e-mail pueden contener software malicioso o dañar de alguna manera el dispositivo o la PC.

Para obtener información sobre la disponibilidad y la suscripción al servicio multimedia (MMS), comuníquese con AT&T.

Crear un mensaje de texto o mensaje multimedia

1. Seleccione **Menú** > *Mensajería* > *Crear mensaje* > *Mensaje*.
2. Para agregar destinatarios, desplácese hasta el campo *Para*; seleccione **Agregar** para acceder a los contactos. Para agregar u nuevo número o dirección de e-mail, pulse la tecla de número hasta que aparezca el carácter que desea. Seleccione **Opciones** para agregar destinatarios y configurar las opciones de envío.
3. Desplácese hasta el campo *Texto*: e ingrese el texto del mensaje.
4. Para adjuntar contenido al mensaje, desplácese hasta la barra de archivos adjuntos en la parte inferior de la pantalla y seleccione el tipo de contenido deseado.
5. Para enviar el mensaje, pulse **Enviar**.

El tipo de mensaje se indica en la parte superior de la pantalla y cambia de manera automática dependiendo del contenido del mensaje.

AT&T puede cobrar de maneras diferentes según el tipo de mensaje. Para obtener detalles, consulte con AT&T.

Leer un mensaje y responderlo



Importante: Tenga precaución al abrir los mensajes. Los mensajes pueden contener software malicioso o dañar de alguna manera el dispositivo o la PC.

Verá una notificación cuando reciba un mensaje. Seleccione *Ver* para mostrar el mensaje. Si recibe más de un mensaje, para mostrar el mensaje, selecciónelo de la carpeta Buzón de entrada y seleccione *Abrir*.

Para crear un mensaje de respuesta, seleccione *Responder*.

Enviar mensajes

Para enviar el mensaje, seleccione *Enviar*. El teléfono guarda el mensaje en la carpeta Buzón de salida y se inicia el envío.



Nota: El icono de mensaje enviado o el texto en la pantalla de su dispositivo no indican que el mensaje haya sido recibido por el destinatario deseado.

Si se interrumpe el envío de un mensaje, el teléfono intenta reenviar el mensaje un par de veces. Si no se logra el reenvío, el mensaje permanece en la carpeta Buzón de salida. Para cancelar el envío de los mensajes en la carpeta Buzón de salida, seleccione *Opciones* > *Cancelar envío*.

Para guardar los mensajes enviados en la carpeta Elementos enviados, seleccione *Menú* > *Mensajería* > *Config. mensajes* > *Configur. generales* > *Guar. men. enviados*.

Organizar los mensajes

El teléfono guarda los mensajes recibidos en la carpeta Buzón de entrada. Organice sus mensajes en la carpeta Elementos guardados.

Para agregar, renombrar o eliminar una carpeta, seleccione *Menú* > *Mensajería* > *Archivo* > *Opciones*.

■ **Mensajes SIM**

Los mensajes SIM son mensajes de texto que se guardan en la tarjeta SIM. Puede copiar o transferir esos mensajes a la memoria del teléfono, pero no viceversa. Los mensajes recibidos se guardan en la memoria del teléfono.

Para leer mensajes SIM, seleccione **Menú > Mensajería > Opciones > Mensajes SIM**.

■ Mensajería instantánea

La mensajería instantánea (MI) es una manera de enviar mensajes de texto a amigos y familiares, sin importar el sistema o la plataforma móvil que utilicen (como Internet), siempre que todos usen el mismo servicio de MI.

Antes de usar MI, debe suscribirse al servicio. Para verificar la disponibilidad y los costos, y para suscribirse al servicio, comuníquese con AT&T y el proveedor de servicios de MI de quien recibe la ID única, la contraseña y las configuraciones.

Dependiendo tanto del proveedor de servicios de MI como de AT&T, es posible que no tenga acceso a todas las funciones descritas en este manual.

Dependiendo de la red, la conversación de MI activa puede consumir más rápido la energía de la batería del teléfono, y es posible que necesite conectar el teléfono a un cargador.

Registrarse en un servicio de MI

Antes de usar MI, primero debe registrarse en el servicio de MI para obtener un nombre de usuario y una contraseña. Puede obtener esta información registrándose por Internet (con la computadora) mediante el proveedor de servicios de MI que haya seleccionado. Durante el proceso de registro, cree el nombre de usuario y la contraseña de su elección. Para obtener más información acerca del registro en los servicios de MI, comuníquese con AT&T.

Iniciar sesión

1. Seleccione **Menú > Mensajería > MI** y el servicio en el que desea iniciar sesión.
Debe seleccionar el servicio de MI cada vez que inicie sesión.
2. Ingrese su nombre de usuario y contraseña si aún no aparecen en pantalla.
3. Seleccione **Opciones > Inic. ses.**

Dependiendo del servicio de MI, es posible que necesite ingresar manualmente su nombre de usuario y contraseña cada vez que inicie sesión.

Puede elegir guardar la contraseña de manera que no tenga que ingresarla cada vez que inicia sesión, o puede elegir iniciar sesión automáticamente y omitir la ventana de inicio de sesión cuando seleccione la aplicación de MI. Desplácese hasta **Guar. contraseña** o **Inicio de sesión automático** y seleccione **Marcar**.

Iconos y elementos de menú

Cada proveedor de servicios de MI tiene su propia interfaz única, por lo tanto los elementos del menú de MI, el texto en pantalla y los iconos del teléfono pueden ser distintos para cada servicio de MI. Si tiene preguntas acerca de las diferencias en los distintos texto e iconos de los proveedores de servicio de MI, comuníquese con AT&T para obtener más información.

Menús de MI

Cuando seleccione MI desde el menú del teléfono, aparece una lista de servicios de MI disponibles. Seleccione el servicio de MI que desea para acceder a las opciones de menú desconectado: Inicio de sesión, Conversaciones guardadas y Configuraciones de red. Dependiendo del proveedor de servicios de MI que esté usando, es posible que no sean los mismos elementos de menú que aparecen en pantalla.

Después de iniciar sesión en MI, aparecen las siguientes opciones de conexión de MI: Conversaciones, Contactos conectados y Contactos desconectados. Dependiendo del proveedor de servicios de MI que esté usando, es posible que no sean los mismos elementos de menú que aparecen en pantalla.

Iniciar una sesión de MI

Puede enviar mensajes instantáneos a cualquier persona si conoce el nombre de usuario de dicha persona y usted usa el mismo servicio de MI. Mientras avanza la conversación, el mensaje más reciente aparece en la parte inferior de la ventana, provocando que el mensaje anterior se mueva un nivel hacia arriba (es posible que algunos servicios de MI lo hagan en la dirección contraria).

Si desea chatear con una persona, primero debe agregar a esa persona a los contactos en línea. Consulte "Contactos", pág. 29.

Para iniciar una sesión de MI, siga estas indicaciones:

1. Seleccione MI en línea, y comuníquese con alguien que esté conectado.
2. Se abre una ventana de conversación y el nombre del contacto aparece en la parte superior.
3. Escriba un mensaje. Cuando termine el mensaje, seleccione **OK**.

Recibir y responder mensajes

Si tiene un chat activo abierto y recibe un mensaje instantáneo del contacto o miembro del grupo con quien está sosteniendo la conversación de chat, el nuevo mensaje aparece en la ventana de conversación en la secuencia en que se recibió.

Si recibe un mensaje instantáneo cuando tiene la aplicación de MI abierta, pero no tiene un chat activo abierto, aparece un mensaje que muestra que tiene un nuevo mensaje instantáneo con el nombre del remitente. Seleccione **Abrir** para abrir la ventana de conversación que contiene el nuevo mensaje de ese contacto. Para responder, seleccione **Escribir**, ingrese un mensaje y seleccione **OK**.

Si recibe un mensaje instantáneo cuando ha iniciado sesión en el servicio de MI, pero no tiene la aplicación de MI abierta en el teléfono, aparece un mensaje que le indica que se recibió un nuevo mensaje de MI. Seleccione **Iniciar** para abrir la aplicación de MI y ver el nuevo mensaje.

Volver a la sesión de chat

En el menú de MI en línea, seleccione *Conversaciones*. Esta lista muestra todas las conversaciones de MI y los grupos de chat en los que está participando actualmente. Para ver una conversación o continuar chateando, seleccione un nombre de grupo o nombre de contacto.

Configurar la disponibilidad

Puede definir su disponibilidad. Desde el menú de MI en línea, desplácese hasta su nombre en la parte superior de la ventana y seleccione una opción.

Contactos

Puede agregar los nombres de contactos con quienes interactúa con frecuencia en MI a la lista de contactos.

Para agregar un nuevo contacto desde el menú de MI en línea, seleccione **Opciones** > *Agregar contacto*. Ingrese el nombre de usuario del contacto para el servicio de MI y seleccione **OK**. Ingrese un apodo para el contacto y seleccione **OK**.

Para eliminar un contacto desde el menú de MI en línea, seleccione **Contactos conectados** o **Contactos desconectados**. Desplácese hasta el contacto que desea eliminar y seleccione **Opciones** > *Eliminar contacto* > **OK**.

Terminar sesión de servicio

Desde la ventana de MI en línea, puede salir de la aplicación de MI, pero seguir conectado al servicio de MI. Seleccione **Atrás** hasta que aparezca la ventana de MI en línea, luego seleccione **Salir**. Si vuelve a abrir MI, no necesita volver a iniciar sesión.

Puede recibir mensajes instantáneos e invitaciones de chat de los contactos cuando usa el teléfono para otros fines, como reproducir un juego. Si está conectado al servicio de MI, pero no ha usado la aplicación durante algún tiempo,

es posible que sea desconectado automáticamente del servicio de MI. La próxima vez que abra la aplicación de MI, deberá volver a iniciar sesión.

Para desconectarse del servicio de MI, debe cerrar sesión desde la ventana en línea. Llegará a la lista del proveedor de servicios de MI, donde puede salir de la aplicación o seleccionar un servicio de MI y volver a iniciar sesión.

En la pantalla de MI en línea, seleccione *Cerr. ses.* > **OK**.

■ E-mail

Los términos reales y las palabras que se ven cuando envía, responde, reenvía o guarda un e-mail pueden depender del proveedor de servicio de e-mail.



Importante: Tenga precaución al abrir los mensajes. Los e-mail pueden contener software malicioso o dañar de alguna manera el dispositivo o la PC.

La función de e-mail proporciona acceso a ciertos servicios comunes de e-mail. Si tiene una cuenta de e-mail con uno de los servicio de e-mail compatibles, puede usar esta aplicación para acceder a la cuenta de e-mail. Con esta aplicación puede ver el buzón de entrada, redactar y enviar e-mail, recibir e-mail, recibir notificaciones de nuevo e-mail y eliminar e-mail. Es posible que no pueda ver ni descargar datos adjuntos. La aplicación de e-mail es distinta de la función de e-mail de SMS y MMS.

Si aún no tiene una cuenta de e-mail, visite el sitio Web de uno de los proveedores de servicios de e-mail y regístrese para una cuenta de e-mail. Si tiene preguntas con respecto al costo del servicio de e-mail, comuníquese con AT&T.

Iniciar el e-mail

1. Seleccione **Menú** > *Mensajería* > *E-mail*.
2. Resalte y seleccione el proveedor con quien tiene una cuenta de e-mail.
3. Lea y acepte los términos de uso, si corresponde.
4. Ingrese su ID de usuario y contraseña. Observe que la contraseña distingue entre mayúsculas y minúsculas.
5. Si desea que el sistema recuerde su información de inicio de sesión, resalte la opción de la casilla de verificación y seleccione **Marcar**.
6. Seleccione **Iniciar sesión**.

Después de que la cuenta está correctamente validada, aparece en la lista.

Si selecciona que el sistema recuerde su información de inicio de sesión, la próxima vez que seleccione esa cuenta, la primera página de la vista del buzón de entrada de e-mail se cargará automáticamente. Si la información de inicio de sesión no se recordó, deberá iniciar sesión para comenzar a usar la cuenta de e-mail.

Ver el buzón de entrada y otras carpetas

La vista de buzón de entrada carga de manera predeterminada la primera página del buzón de entrada. Desplácese hacia arriba o abajo en el buzón de entrada.

Para navegar desde el buzón de entrada hasta otra carpeta, desplácese hacia la derecha o la izquierda. Esto cambia la vista de la ficha de la carpeta actual a la siguiente carpeta. Desplácese a la carpeta que desea. Deténgase en la carpeta que desea y la primera página de esa carpeta se carga automáticamente. Cuando se carga el contenido de la carpeta, no se vuelve a actualizar hasta que selecciona **Opciones > Actualizar carpeta**.

Para ver un e-mail, selecciónelo. Cuando resalta un e-mail en particular, ve una vista ampliada con más detalles del e-mail.

Crear y enviar

1. Para comenzar a crear un e-mail desde la vista del buzón de entrada, seleccione **Opciones > Redactar nuevo**.
2. Ingrese la dirección de e-mail del destinatario, un asunto y el e-mail.
3. Seleccione **Enviar**.

Responder y reenviar

1. Cuando vea un e-mail, seleccione **Opciones** y alguna de las siguientes opciones. Se carga la vista de e-mail- con los campos correspondientes llenados.
2. Ingrese la información restante.
3. Seleccione **Enviar** para enviar el e-mail.

Eliminar

Para eliminar un e-mail de la vista del buzón de entrada, seleccione **Opciones > Eliminar**. Para marcar varios e-mail para eliminar, seleccione **Opciones > Marcar para eliminar**. Para eliminar el e-mail marcado, seleccione **Opciones > Eliminar marcado(s)**.

Para eliminar un e-mail que está viendo, seleccione **Eliminar**.

Alertas de e-mail

Para activar o desactivar alertas de e-mail desde la vista del buzón de entrada, seleccione **Opciones** > Alertas de e-mail. Si las alertas de e-mail están activadas, recibirá notificaciones de nuevos e-mail. Esta configuración sólo se aplica a la cuenta de e-mail actual, y no afecta las configuraciones de notificación de otras cuentas de e-mail.

■ Mensajes de voz

Si se suscribe a mensajes de voz (servicio de red), AT&T proporciona un número de buzón de voz para acceder a los mensajes. Este número puede aparecer en los contactos del teléfono durante el proceso de activación. Si no es así, deberá guardar este número en el teléfono para usar los mensajes de voz. Cuando reciba un mensaje de voz, escuchará un tono o verá un mensaje, o ambos. Si recibe más de un mensaje, el teléfono muestra el número de mensajes recibidos.

Para llamar al buzón de voz, en el modo en espera, mantenga pulsada la tecla **1**, o seleccione **Menú** > *Mensajería* > *Mensajes de voz* > *Escuchar mens. voz*. Para ingresar, buscar o editar el número del buzón de voz, seleccione *Número buzón voz*.

Si la red lo admite,  indica nuevos mensajes de voz. Seleccione **Escuchar** para llamar al número de buzón de voz.

■ Comandos de servicio

Use el editor de comandos de servicio para ingresar y enviar solicitudes de servicio (también conocidas como comandos USSD) a AT&T. Para obtener información acerca de comandos de servicio específicos, comuníquese con AT&T. Seleccione **Menú** > *Mensajería* > *Comandos serv.*

■ Eliminar mensajes

Para eliminar mensajes de uno en uno, seleccione **Menú** > *Mensajería* > *Elim. mensajes* > *Por mensaje* y la carpeta desde la que desea eliminar mensajes. Desplácese hasta el mensaje que desea eliminar y seleccione **Eliminar**.

Para eliminar más de un mensaje al mismo tiempo, desplácese hasta uno de los mensajes que desea eliminar y seleccione **Opciones** > *Marcar*. Desplácese hasta cada mensaje adicional que desee eliminar y seleccione *Marcar*; o para eliminar todos los mensajes, seleccione **Opciones** > *Marcar Todo*. Cuando haya terminado de marcar los mensajes que desea eliminar, seleccione **Opciones** > *Eliminar marcado(s)*.

Para eliminar todos los mensajes de una carpeta, seleccione **Menú** > *Mensajería* > *Elim. mensajes* > *Por carpeta* y la carpeta desde donde desea eliminar los mensajes. Dependiendo de la carpeta, el teléfono pregunta si desea eliminar los mensajes. Para eliminar, seleccione **Sí**. De lo contrario, si la carpeta contiene mensajes no leídos o mensajes que esperan ser enviados, el teléfono pregunta si desea conservarlos. Para conservar estos mensajes, seleccione **Sí**.

Para eliminar todos los mensajes de todas las carpetas, seleccione **Menú** > *Mensajería* > *Elim. mensajes* > *Todos* > **Sí**.

■ Configuraciones de mensajes

Seleccione **Menú** > *Mensajería* > *Conf. mensajes* y alguna de las siguientes opciones:

Configur. generales: para guardar copias de mensajes enviados en el teléfono, sobrescribir mensajes anteriores si la memoria de mensajes se llena y configurar otras preferencias relacionadas con mensajes.

Texto: permitir informes de entrega, configurar centros de mensajes para SMS y e-mail de SMS, seleccionar el tipo de soporte de caracteres y configurar otras preferencias relacionadas con mensajes de texto.

Multimedia: permitir informes de entrega, configurar la apariencia de los mensajes multimedia, permitir la recepción de mensajes multimedia y publicidad y configurar otras preferencias relacionadas con multimedia.

Mensajes de servicio: para activar los mensajes de servicio y configurar preferencias relacionadas con mensajes de servicio.

8. YPmobile

El sitio Web de YPmobile (Yellow Pages Mobile) proporciona un directorio comercial local y nacional, opciones de búsqueda, mapas y direcciones.

En el modo en espera, seleccione *Menú* > YP mobile.

Si tiene preguntas acerca de la facturación o el acceso a este sitio Web, comuníquese con AT&T.

9. Web

Puede acceder a varios servicios de Internet móvil con el explorador de su teléfono.



Importante: Use solamente servicios confiables y que ofrecen niveles adecuados de seguridad y protección contra software perjudicial.

Para obtener información sobre la disponibilidad de estos servicios, los precios y las instrucciones, comuníquese con AT&T.

Con el explorador del teléfono, puede ver los servicios que usan el lenguaje de marcado inalámbrico (WML) o el lenguaje de marcado de hipertexto extensible (XHTML) en sus páginas. La apariencia puede variar debido al tamaño de la pantalla. Es posible que no pueda ver todos los detalles de las páginas de Internet.

■ Configurar el explorador

Puede recibir los ajustes de configuración requeridos para navegación como un mensaje de configuración de AT&T que ofrece el servicio que desea usar. Consulte "Servicio de ajustes de configuración", pág. 9. También puede ingresar todos los ajustes de configuración manualmente. Consulte "Configuración", pág. 60.

■ Explorar páginas

Después de establecer una conexión al servicio, puede empezar a explorar páginas. La función de las teclas del teléfono puede variar según los servicios. Siga las instrucciones que aparecen en la pantalla. Comuníquese con AT&T para obtener más información.

Explorar con las teclas del teléfono

Para explorar las páginas, desplácese en cualquier dirección.

Para seleccionar un elemento, seleccione **Selec.**

Para ingresar letras y números, pulse las teclas de 0 a 9. Para ingresar caracteres, pulse la tecla *.

■ Favoritos

Puede guardar las direcciones Web como favoritos en la memoria del teléfono.

1. En el modo en espera, seleccione **Menú** > *Web*, o seleccione la tecla **Web** para conectarse a la Web. Durante la exploración, seleccione **Opciones** > *Agregar anotación*.
2. Seleccione **Menú** > *Web* > **Opciones** > *Favoritos* para ver una lista de favoritos guardados.

3. Seleccione un favorito.
4. Seleccione **Opciones** para ver, editar, eliminar o enviar el favorito; para crear un nuevo favorito o para guardar el favorito en una carpeta.

Es posible que personas o entidades no afiliadas ni asociadas a Nokia hayan creado las aplicaciones de terceros proporcionadas con su dispositivo y que sean las propietarias de ellas. Nokia no es propietaria de los derechos de copyright ni de los derechos de propiedad intelectual de las aplicaciones de terceros. Por lo tanto, Nokia no asume ningún tipo de responsabilidad en relación con la asistencia al usuario final, la funcionalidad de tales aplicaciones y la información incluida en las aplicaciones o los materiales. Nokia no provee ninguna garantía para las aplicaciones de terceros.

AL USAR LAS APLICACIONES DE TERCEROS, USTED RECONOCE QUE LE SON PROVISTAS "TAL COMO ESTÁN", SIN GARANTÍA DE NINGÚN TIPO, SEA EXPRESA O IMPLÍCITA, SEGÚN EL MÁXIMO ALCANCE PERMITIDO POR LA LEGISLACIÓN VIGENTE. USTED RECONOCE TAMBIÉN QUE TANTO NOKIA COMO SUS AFILIADAS NO OFRECEN GARANTÍA, EXPRESA O IMPLÍCITA, INCLUYENDO SIN LIMITACIÓN, GARANTÍAS DE TÍTULOS, COMERCIALIZACIÓN O IDONEIDAD PARA UN FIN DETERMINADO O LAS QUE ESTABLECEN QUE EL SOFTWARE NO INFRINGE NINGUNA PATENTE, COPYRIGHT, MARCA REGISTRADA U OTRO DERECHO DE TERCEROS.

■ Configuraciones de pantalla

Durante la exploración, seleccione **Opciones** > *Configuraciones* > *Pantalla* y alguna de las siguientes opciones:

Tamaño de letra: para configurar el tamaño de la letra.

Mostrar imágenes: para ocultar imágenes en la página.

Mostrar título pág.: para mostrar el título de la página de una dirección Web.

Ajuste de texto WML: para permitir que el texto se ajuste a la siguiente línea para ver todo el encabezado. Algunos sitios Web pueden ajustar el texto automáticamente.

■ Configuraciones de seguridad

Cookies

El término cookie se refiere a los datos que un sitio guarda en la memoria caché de su teléfono. Las cookies quedan guardadas hasta que borre la memoria caché. Consulte "Memoria caché", pág. 36.

Durante la exploración, seleccione **Opciones** > *Configuraciones* > *Seguridad* > *Cookies*, para permitir o evitar que el teléfono reciba cookies.

Scripts sobre conexión segura

Puede optar por ejecutar scripts desde una página segura. El teléfono admite los scripts WML.

Durante la exploración, para permitir scripts, seleccione **Opciones > Configuraciones > Seguridad > Script WML**.

■ Memoria caché

Una memoria caché es una parte de la memoria en la cual se almacenan datos en forma temporal. Si ha intentado acceder o ha accedido a información confidencial que exige contraseñas, vacíe la memoria caché después de cada uso. La información o los servicios a los que se ha accedido se almacenan en la memoria caché.

Para vaciar la memoria caché mientras explora, seleccione **Opciones > Herramientas > Borrar caché**.

■ Seguridad del explorador

Se pueden requerir funciones de seguridad para ciertos servicios, como banca electrónica o de compras en línea. Para tales conexiones, necesita certificados de seguridad y posiblemente un módulo de seguridad, el cual podría estar disponible en su tarjeta SIM. Comuníquese con AT&T para obtener más información.

Módulo de seguridad

El módulo de seguridad mejora los servicios de seguridad para aplicaciones que requieren una conexión del explorador, y le permite usar una firma digital. El módulo de seguridad puede contener certificados así como claves privadas y públicas. Los certificados los guarda el proveedor de servicios en el módulo de seguridad.

10. MEdia Mall

En el modo en espera, seleccione **Menú > MEdia Mall** para acceder al sitio Web de MEdia Mall. MEdia Mall proporciona enlaces a una variedad de contenido como tonos, juegos, gráficos, multimedia y aplicaciones que se pueden comprar y descargar en el teléfono.

Para obtener información acerca de la facturación o el acceso a este sitio Web, comuníquese con AT&T.

11. Mis archivos

En este menú, puede administrar imágenes, grabaciones y tonos, que son archivos ordenados en carpetas. Este menú también incluye funciones multimedia y de entretenimiento disponibles en el teléfono, y funciones que le ayudan a organizar las tareas diarias.

Su teléfono admite un sistema de claves de activación para proteger el contenido adquirido. Verifique siempre los términos de entrega de los contenidos y las claves de activación antes de adquirirlos, ya que es posible que no sean gratuitos.

■ Tonos y gráficos

En el modo en espera, seleccione **Menú** > *Mis archivos* > *Galería* para administrar imágenes, videoclips, archivos de música, temas, gráficos, tonos, audio y archivos recibidos. Estos archivos se almacenan en el teléfono o en una tarjeta de memoria microSD insertada y se pueden organizar en carpetas.

Los archivos almacenados en las carpetas Tonos y gráficos usan la memoria del teléfono. Puede usar una tarjeta de memoria compatible para ampliar la capacidad de la memoria.

Para administrar los archivos y las carpetas, siga estas indicaciones:

1. Seleccione **Menú** > *Mis archivos* > *Galería*. Aparece una lista de carpetas. Si una tarjeta de memoria está insertada en el teléfono, *Tarj. memoria*, (*sin formato*) o aparece el nombre de la tarjeta de memoria.
2. Desplácese a la carpeta que desea. Para ver una lista de archivos en la carpeta, seleccione **Abrir**. Para conocer las opciones disponibles, seleccione **Opciones**.
3. Desplácese hasta el archivo que desea y seleccione **Abrir**. Para conocer las opciones disponibles, seleccione **Opciones**.

Formatear tarjeta de memoria

Para formatear una nueva tarjeta de memoria, seleccione **Menú** > *Mis archivos* > *Galería*. Desplácese hasta la carpeta de la tarjeta de memoria y seleccione **Opciones** > *Formatear tarjeta*. Consulte "Tarjeta de memoria", pág. 14.

■ Juegos y Aplicaciones

En el modo en espera, seleccione **Menú** > *Mis archivos* > *Juegos y Aplics.* para administrar aplicaciones y juegos. Estos archivos se almacenan en la memoria del teléfono o en una tarjeta de memoria microSD insertada y se pueden organizar en carpetas.

Para formatear o bloquear y desbloquear la tarjeta de memoria, consulte "Tarjeta de memoria", pág. 14.

Jugar

El software del teléfono incluye juegos.

Seleccione **Menú** > *Mis archivos* > *Juegos y Aplics.* > *Juegos*. Desplácese hasta el juego que desea y seleccione **Abrir**.

Abra una aplicación

El software del teléfono incluye algunas aplicaciones Java.

Seleccione **Menú** > *Mis archivos* > *Juegos y Aplics.* > *Colección*. Desplácese hasta una aplicación y seleccione **Abrir**.

Descargar una aplicación

Su teléfono admite aplicaciones Java J2ME™. Asegúrese de que la aplicación sea compatible con su teléfono antes de descargarla.



Importante: Instale y utilice sólo las aplicaciones y el software de fuentes confiables que ofrecen niveles adecuados de seguridad y protección contra software dañino.

Puede descargar nuevas aplicaciones y juegos Java de distintas formas.

Use Nokia Application Installer de PC Suite para descargar las aplicaciones en el teléfono, o seleccione **Menú** > *Mis archivos* > *Juegos y Aplics.* > **Opciones** > *Descargas* > *Descarg. aplicaciones*; aparece la lista de favoritos disponibles. Consulte "Favoritos", pág. 34.

Comuníquese con AT&T para conocer la disponibilidad y los precios de distintos servicios.

El dispositivo puede tener preinstalados favoritos y enlaces a sitios de Internet de terceros. Usted también podrá acceder a otros sitios de terceros mediante su dispositivo. Los sitios de terceros no están afiliados a Nokia, y Nokia no los patrocina ni asume responsabilidad alguna por ellos. Si opta por acceder a dichos sitios, deberá tomar precauciones de seguridad o contenido.

■ Multimedia

En el modo en espera, seleccione **Menú** > *Mis archivos* > *Multimedia* para acceder a las funciones multimedia y de entretenimiento disponibles en el teléfono.

Cámara

Cuando capture y use imágenes o videoclips, obedezca las leyes y respete las costumbres locales, la privacidad y los derechos legítimos de los demás, incluidos los derechos de propiedad intelectual.

Puede tomar fotos o grabar videoclips con la cámara incorporada de 2 megapíxeles.

La cámara guarda imágenes en formato JPEG y los videoclips en formato 3GPP.

El lente de la cámara está en la parte posterior del teléfono.

Tomar una fotografía

1. Seleccione **Menú** > *Mis archivos* > *Multimedia* > *Cámara* > *Capturar*; o pulse la tecla de cámara y seleccione *Capturar*.

El teléfono guarda la fotografía en **Menú** > *Mis archivos* > *Galería* > *Imágenes* a menos que configure el teléfono para que use la tarjeta de memoria para guardar fotos.

2. Para tomar otra fotografía, seleccione **Atrás** o espere hasta que aparezca la tecla programable de captura.
3. Para acercar o alejar, desplácese hacia arriba o hacia abajo.
4. Para tomar varias fotografías seguidas, seleccione **Opciones** > *Activar sec. fotos* > *Secuen.* Para tomar otra fotografía, seleccione **Opciones** > *Nueva foto*. Para tomar una sola imagen, seleccione **Opciones** > *Desac. secuen. fotos*.
A mayor resolución, menos fotos puede tomar en secuencia.
5. Para enviar la foto como un mensaje multimedia, seleccione **Enviar**.
6. Para configurar un temporizador que retrase la captura de una foto en 3, 5 ó 10 segundos, seleccione **Opciones** > *Temporizador*. Seleccione *Iniciar* cuando esté listo para tomar la foto.

Cuando el temporizador esté activo escuchará un bip. El sonido es más rápido cuando la cámara va a capturar la foto. Después del tiempo de espera, la cámara toma la foto y la guarda en **Menú** > *Mis archivos* > *Galería* > *Imágenes*.

Para tomar una foto cuando hay poca luz, la cámara automáticamente se ajusta a un mayor tiempo de exposición, para así mejorar la calidad de la foto.

Este dispositivo Nokia admite una resolución de captura de imágenes de hasta 1200 x 1600 píxeles. Esta resolución de imágenes puede ser diferente.

Grabar un videoclip

Seleccione **Menú** > *Mis archivos* > *Multimedia* > *Video grabadora* > **Grabar** o mantenga pulsada la tecla de cámara. Para poner la reproducción en pausa,

seleccione **Pausa**; para reanudar la grabación, seleccione **Continuar**. Para detener la grabación, seleccione **Parar**. El teléfono guarda el videoclip en **Menú > Mis archivos > Galería > Videoclips** o una carpeta en la tarjeta de memoria, si está disponible. Para ver configuraciones adicionales, seleccione **Opciones**.

Configuraciones de cámara y video

Seleccione **Menú > Mis archivos > Multimedia > Cámara o Grabador. video > Opciones > Configuraciones**, y edite las configuraciones disponibles.







Efectos de cámara y video

Seleccione **Menú > Mis archivos > Multimedia > Cámara o Grabador. video > Opciones > Efectos** y la acción que corresponde.

Reproductor de medios

El teléfono incluye un reproductor de medios para escuchar canciones, grabaciones o archivos de sonido MP3, MP4, WMA (Windows Media Audio), AAC (Advanced Audio Coding), AAC+, SP-MIDI, WAV, AMR, QCELP, MIDI, 3GP, o AAC+ (High Efficiency Advanced Audio Coding) que transfirió al teléfono con la aplicación Nokia Music Manager. Los archivos de música se detectan automáticamente y se agregan a la lista de reproducción predeterminada.

Reproducir canciones

1. Pulse la tecla **Medios** y seleccione *Ir a repr. medios*. Aparecen los detalles de la primera canción en la lista de reproducción predeterminada.
2. Para reproducir una canción, desplácese hasta la canción y seleccione .
3. Para saltar al comienzo de la canción siguiente, seleccione . Para saltar al comienzo de la canción anterior, seleccione  una vez.
4. Para retroceder la canción actual, seleccione y mantenga pulsada . Para adelantar rápidamente la canción actual, seleccione y mantenga pulsada . Suelte la tecla en la posición que desee.
5. Para hacer una pausa en la reproducción, seleccione .



Aviso: Escuche música a un nivel moderado. La exposición prolongada a un nivel de volumen alto puede perjudicar su capacidad auditiva. Cuando use el altavoz, no sostenga el dispositivo cerca del oído, ya que el volumen puede resultar demasiado alto.

Opciones del Reproductor de medios

En el menú del reproductor de medios, puede comprar nueva música, o seleccionar música desde las siguientes categorías:

Todas las canciones: para ver todas las canciones.

Listas de Reprod.: para crear nuevas listas de reproducción, revise la música en reproducción, vea las listas de reproducción o canciones recientemente agregadas, busque las canciones que se reproducen con mayor frecuencia y vea todas las listas de reproducción.

Artistas: para ver todos los artistas.

Álbumes: para ver álbumes.

Géneros: para ver canciones por género.

Videos: para ver una lista de videos de música.

Configuraciones

Para cambiar las configuraciones, seleccione **Menú > Mis archivos > Multimedia > Reproductor medios > Ir a repr. medios > Opciones > Configuraciones** y alguna de las siguientes opciones:

Reprod. aleatoria: para reproducir canciones en orden aleatorio.

Repetir: para repetir la canción actual, todas las canciones o desactivar la repetición.

Ecuador multimed.: para abrir la lista de conjuntos de ecualizadores de medios. Consulte "Ecuador", pág. 42.

Otras opciones

Ir a menú de medios: para ir al menú principal de música.

En reproducción: para ver las canciones en reproducción.

Agregar a lista rep.: para agregar la canción actual a la lista de reproducción favorita.

Descargas: para descargar música a través de la Web.

Página Web: para ir a la Web.



Desactivar audio: para desactivar el sonido.

Repr. vía Bluetooth: para conectar y reproducir música a través de un accesorio de audio Bluetooth mediante una conexión Bluetooth.

Grabadora de voz

Puede grabar voz, sonido o una llamada activa. Por ejemplo, puede grabar un nombre y número de teléfono para agregar a los contactos en otro momento.

Grabar sonido

1. Seleccione **Menú** > *Mis archivos* > *Multimedia* > *Grabador voz*.
2. Para iniciar la grabación, seleccione . Para iniciar la grabación durante una llamada, seleccione **Opciones** > *Grabar*. Mientras esté grabando una llamada, todos los participantes de la llamada escucharán un sonido discreto. Cuando graba una llamada, sostenga el teléfono en la posición normal cerca de su oreja.
3. Para detener la grabación, seleccione .
La grabación se guarda en **Menú** > *Mis archivos* > *Galería* > *Grabaciones*.
4. Para enviar una grabación mediante conectividad Bluetooth o como un mensaje multimedia, desplácese hasta la grabación y seleccione **Opciones** > *Enviar*.

Lista de grabaciones

1. Seleccione **Menú** > *Mis archivos* > *Multimedia* > *Grabador voz* > **Opciones** > *Lista grabaciones*.
2. Seleccione *Grabaciones* para ver una lista de grabaciones.
3. Seleccione **Opciones** para ver una lista de opciones para el archivo.

Definir una carpeta de almacenamiento

Para cambiar la carpeta predeterminada, seleccione **Menú** > *Mis archivos* > *Multimedia* > *Grabador voz* > **Opciones** > *Memoria en uso*, y una carpeta de la lista.

Ecuador

El ecualizador le permite ajustar las bandas de frecuencia.

Seleccione **Menú** > *Mis archivos* > *Multimedia* > *Ecuador*.

Para activar un conjunto, desplácese a uno de los conjuntos del ecualizador y seleccione **Activar**.

■ Comunicación instantánea (PTT)

Seleccione **Menú** > *Mis archivos* > *Herramientas* > *PTT* o pulse la tecla de PTT al costado del dispositivo, y luego ingrese el nombre.

El servicio PTT es un servicio de radio de dos vías que está disponible en una red celular GSM (servicio de red).

Puede usar la función PTT para tener una conversación con una persona o un grupo de personas que tengan dispositivos y servicios compatibles. Mientras esté conectado al servicio PTT, puede usar las otras funciones del teléfono.

Para verificar la disponibilidad, los costos y para suscribirse al servicio, comuníquese con AT&T. La disponibilidad del servicio puede ser distinta de las llamadas normales. Para obtener más información, visite wireless.att.com/ptt (en inglés).

Configuraciones de PTT

Seleccione **Menú > Mis archivos > Herramientas > PTT > Configurac. PTT >** y alguna de las siguientes opciones:

Mi disponibilidad: para configurar el estado PTT en Disponible o No molestar.

Alertas de contacto: para recibir notificaciones cuando se conecte un contacto.

Definir Mi nombre: para cambiar el nombre.

Aceptar auto. invitac.: para aceptar automáticamente invitaciones de otras personas a unirse a su lista de contactos y grupos.

Servicio PTT: para activar o desactivar el servicio. Si agregó grupos al teléfono, se unirá automáticamente a los grupos activos. Es posible que exista un breve retraso mientras PTT se conecta.

Iconos de conexión



PTT está conectado: su estado es Disponible



Servicio desconectado



Avisos pendientes



Su estado es No molestar

Agregar contactos

Agregar un contacto uno a uno

Para agregar un contacto a la lista de contactos de PTT, seleccione **Menú > Mis archivos > Herramientas > PTT > Agregar contacto**. Ingrese el nombre y el número de teléfono del nuevo contacto. Si el contacto tiene un teléfono compatible con PTT, se envía una invitación.

Agregar un grupo de contactos

Puede guardar un grupo de contactos para poder llamarlos colectivamente.

Para agregar un grupo de contactos PTT, seleccione **Menú** > *Mis archivos* > Herramientas > PTT > *Agregar grupo* y el nombre de grupo.

Para agregar un contacto existente al grupo, seleccione *De Contactos PTT*, y marque los contactos que desea agregar al nuevo grupo.

Para agregar manualmente un nuevo contacto al grupo, ingrese el nombre y el número de teléfono del nuevo contacto. Se envía una invitación a la persona.

Realizar o recibir una llamada PTT



Aviso: Cuando use el altavoz, no sostenga el dispositivo cerca del oído, ya que el volumen puede resultar demasiado alto.

Para realizar una llamada de grupo, una llamada uno a uno o una llamada a varios destinatarios, debe pulsar la tecla PTT durante todo el tiempo que hable. Para escuchar la respuesta, suelte la tecla PTT.

Para revisar el estado de inicio de sesión de los contactos en **Menú** > *Mis archivos* > Herramientas > PTT > *Contactos PTT*.

Iconos de estado del contacto



Contacto disponible



El contacto está disponible con el teléfono configurado en el perfil Vibración o Silencio



No molestar; no puede contactar a esta persona



Invitaciones en curso; no puede contactar a esta persona



El contacto tiene el servicio PTT desactivado o no está disponible; no puede contactarse con esta persona

Realizar una llamada uno a uno

Para iniciar una llamada uno a uno desde la lista de contactos, mantenga pulsada la tecla PTT; o seleccione **Menú** > *Mis archivos* > Herramientas > PTT > *Contactos PTT*. Desplácese hasta un contacto y mantenga pulsada la tecla PTT mientras habla. Recuerde que debe soltar la tecla PTT para escuchar la respuesta.

Para iniciar una llamada uno a uno desde la lista o grupos PTT, seleccione *Contactos PTT*, desplácese hasta el grupo que desea y seleccione *Ver*. Desplácese hasta el contacto que desea y mantenga pulsada la tecla PTT mientras habla.

Realizar una llamada de grupo

Para realizar una llamada a un grupo, seleccione *Contactos PTT*, desplácese hasta el grupo que desea y mantenga pulsada la tecla PTT mientras habla.

Realizar una llamada PTT a varios destinatarios

Para seleccionar varios contactos de PTT desde la lista de contactos, cree un Grupo rápido. Los destinatarios reciben una llamada entrante. Si el teléfono del destinatario está configurado en el perfil Silencio o Vibración, deben aceptar la llamada para participar.

1. Seleccione **Menú** > *Mis archivos* > Herramientas > PTT > *Contactos PTT*, y marque los contactos que desea. Un Grupo rápido se crea automáticamente.
2. Mantenga pulsada la tecla PTT para iniciar la llamada.
3. Mantenga pulsada la tecla PTT para hablar con los miembros del grupo. Suelte la tecla PTT para escuchar la respuesta.
4. Pulse la tecla Finalizar para terminar la llamada.

Recibir una llamada PTT

Un tono corto le notifica una llamada PTT entrante. En pantalla aparece información, como el grupo, el número de teléfono o el sobrenombre de la persona que llama.

Puede aceptar o rechazar un llamada uno a uno entrante si configuró el teléfono en el perfil Silencio o Vibración.

Cuando mantiene pulsada la tecla PTT mientras la persona habla, escuchará un tono de espera. Suelte la tecla PTT y espere que la otra persona termine; luego, puede mantener pulsada la tecla PTT y comenzar a hablar.

Cambiar de PTT a llamada celular

Puede convertir una llamada PTT de uno a uno o de grupo en una llamada normal si ha iniciado una llamada PTT. En cualquier momento durante la llamada de PTT, seleccione **Opciones** > *Convertir a celular*. Luego, los destinatarios de la llamada pueden unirse a la llamada celular pulsando la tecla PTT. La llamada no puede volver a una llamada de PTT.

Alertas Llámame

Si una persona no está disponible, puede enviar una solicitud para que la persona le devuelva la llamada.

Enviar una Alerta Llámame

Para enviar una Alerta Llámame desde la lista de contactos en el menú PTT, seleccione *Contactos PTT*. Desplácese hasta un contacto y seleccione **Opciones** > *Alerta Llámame*.

Responder una Alerta Llámame

Cuando alguien le envía una Alerta Llámame, *Llame a* aparece con el nombre de la persona que llama en el modo en espera.

Para llamar al remitente, mantenga pulsada la tecla PTT.

Mensajes de voz

Puede enviar un mensaje de voz a uno de los contactos o grupos PTT. En el menú *Contactos PTT*, seleccione el individuo o el grupo para recibir el mensaje de voz. Seleccione **Opciones** > *Mensaje de voz*. Mantenga pulsada la tecla PTT mientras habla. Suelte la tecla PTT para entregar el mensaje.

Registro de llamadas PTT

Para acceder al registro PTT, mantenga pulsada la tecla PTT mientras está en la vista inactiva. Aparecen los registros de las llamadas PTT. Mientras está en esta vista, puede filtrar y eliminar la información de registro o realizar llamadas PTT.

■ Herramientas

El teléfono tiene muchas funciones útiles para organizar la vida diaria. Las siguientes funciones están en Herramientas: alarma, llamadas recientes, agenda, lista de tareas, notas, calculadora, temporizador y cronómetro.

Alarma

La alarma usa el formato de hora configurado en el reloj. La alarma funciona incluso cuando el teléfono está apagado si la batería tiene suficiente carga.

Para configurar la alarma, seleccione **Menú** > *Mis archivos* > *Herramientas* > *Alarma* > *Hora de alarma*, e ingrese la hora de la alarma. Para cambiar la hora de la alarma cuando la alarma está configurada, seleccione *Activar*. Para que el teléfono le avise en días seleccionados de la semana, seleccione *Repetir*.

Para configurar un límite de tiempo para la pausa, seleccione *Límite tiempo pausa* y el tiempo que desea.

Después de realizar cambios en las configuraciones de la alarma, seleccione *Guardar*.

Tono de alerta y mensaje

El teléfono emite un tono de alerta y destella el texto *¡Alarma!* y la hora actual en la pantalla, incluso si el teléfono está apagado. Para detener la alarma, seleccione **Parar**. Si deja que el teléfono continúe emitiendo la alarma por un minuto o selecciona **Pausa**, la alarma se detiene durante el tiempo de pausa seleccionado y luego vuelve a sonar.

Si el teléfono está apagado para la hora que se configuró la alarma, el dispositivo se enciende y comienza a sonar la alarma. Si selecciona **Pausa**, el dispositivo se apaga, luego se vuelve a encender después de que se termina el tiempo de espera para la pausa. Si selecciona **Parar**, el dispositivo pregunta si desea activar el teléfono para llamadas. Seleccione **No** para apagar el dispositivo o **Sí** para realizar y recibir llamadas. No seleccione **Sí** cuando el uso del teléfono inalámbrico pueda causar interferencia o peligro.

Llamadas recientes

El teléfono registra los números de teléfono de las llamadas perdidas, recibidas y marcadas que están identificadas, y la duración aproximada de las llamadas. El teléfono registra las llamadas perdidas y recibidas sólo si la red admite estas funciones y el teléfono está encendido y dentro del área de servicio de la red.

Para ver información acerca de las llamadas, seleccione **Menú > Mis archivos > Herramientas > Llamadas recientes > Registro, Llam. perdidas, Llam. recibidas o Núm. marcados**. Para ver las llamadas perdidas y recibidas recientes y las llamadas realizadas en orden cronológico, seleccione **Todas llamadas**. Para ver los contactos a los que envió mensajes recientemente, seleccione **Destinat. mens.**

Para ver información aproximada acerca de las comunicaciones recientes, seleccione **Menú > Mis archivos > Herramientas > Llamadas recientes > Duración llam., Contador datos o Temp. paq. dat.**

Para ver cuántos mensajes de texto y multimedia ha enviado y recibido, seleccione **Menú > Mis archivos > Herramientas > Llamadas recientes > Registro mens.**



Nota: La facturación real de las llamadas y los servicios de parte de AT&T puede variar según las funciones de red, el redondeo de la facturación, los impuestos, etc.



Nota: Se pueden restablecer algunos temporizadores durante las actualizaciones de servicios o de software.

Agenda

La agenda le ayuda a llevar un registro de recordatorios, llamadas que debe realizar, reuniones y cumpleaños.

Seleccione **Menú > Mis archivos > Herramientas > Agenda**.

El día actual se indica con un cuadro en la vista mensual. Si hay notas configuradas para el día, el día aparece en negrita. Para ver las notas del día, seleccione **Ver**. Para ver una semana, seleccione **Opciones > Vista semana**. Para eliminar todas las notas en la agenda, seleccione la vista de mes o semana y **Opciones > Eliminar notas > Todas las notas**.

Otras opciones de la vista diaria de la agenda son:

- crear una nota
- eliminar, editar o mover una nota
- copiar una nota en otro día
- enviar una nota con tecnología inalámbrica Bluetooth
- enviar una nota como un mensaje de texto o multimedia a la agenda de otro teléfono compatible

Seleccione *Configuraciones* para configurar la fecha y la hora. Seleccione *Notas elim. auto.* para que el teléfono elimine automáticamente las notas antiguas después de un tiempo determinado.

Crear una nota

Seleccione **Menú > Mis archivos > Herramientas > Agenda**, la fecha que desea, y las entradas de **Opciones > Crear nota**. *Aniversario* se repetirán cada año. Las entradas de la *Lista de tareas* le ayudan a llevar una lista de tareas que necesita hacer. Complete los campos y seleccione **Listo**.

Alarma de nota

El teléfono suena y muestra la nota. Para llamar al número en pantalla, pulse la tecla **Llamar**. Para detener la alarma y ver la nota, seleccione **Ver**. Para detener la alarma por 10 minutos, seleccione **Pausa**. Para detener la alarma sin ver la nota, seleccione **Salir**.

Lista de tareas

Para guardar una nota para una tarea que debe realizar, seleccione el nivel de prioridad de la nota y márkela como realizada cuando la complete. Las notas se deben clasificar por prioridad o por fecha.

Notas de tareas

1. Seleccione **Menú > Mis archivos > Herramientas > Lista de tareas**.
2. Si no hay ninguna nota agregada, seleccione **Agregar**.
3. Cree la nota, seleccione la prioridad, configure la hora en que sonará y el tipo de alarma para la nota, y seleccione **Guardar**.
4. Para ver una nota, desplácese a ésta y seleccione **Ver**.

Notas

Seleccione *Notas* para ingresar y enviar notas a dispositivos compatibles usando mensajes de texto o MMS.

1. Seleccione **Menú** > *Mis archivos* > *Herramientas* > *Notas*.
2. Para crear una nota si no hay notas agregadas, seleccione **Agregar**.
3. Cree la nota y seleccione **Guardar**.
4. Para ver una nota, desplácese a ésta y seleccione **Ver**.

Calculadora

La calculadora del teléfono proporciona funciones aritméticas y trigonométricas básicas, calcula el cuadrado, la raíz cuadrada y el inverso de un número, y calcula préstamos.



Nota: La calculadora tiene una precisión limitada y está diseñada para cálculos sencillos.

Seleccione **Menú** > *Mis archivos* > *Herramientas* > *Calculadora*. Pulse la tecla # para ingresar un punto decimal. Desplácese hasta la operación o función que desea (+, -, *, ÷) usando la tecla Navi™ o desde **Opciones**, seleccione *Calculadora científica* o *Calculadora de préstamos*.

Temporizador

1. Seleccione **Menú** > *Mis archivos* > *Herramientas* > *Temporizador* > *Temporizador*. Ingrese la hora de la alarma en horas, minutos y segundos. Seleccione **OK**.

Puede escribir su propio texto, que aparecerá cuando se cumpla la hora.

2. Para iniciar el temporizador, seleccione **Iniciar**.
3. Para cambiar la hora en el temporizador, seleccione *Cambiar tiempo*.
4. Para detener el temporizador, seleccione *Parar temporizador*.

Si el teléfono está en el modo en espera para la hora que se configuró la alarma, el teléfono emite un sonido y destella el texto de la nota (si está configurado) o *Cuenta regresiva terminada*. Para detener la alarma pulse cualquier tecla. Si no pulsó ninguna tecla, la alarma se detiene automáticamente en un plazo de 60 segundos. Para detener la alarma y eliminar la nota, seleccione **Salir**. Para reiniciar el temporizador, seleccione **Reiniciar**.

Cronómetro

Seleccione **Menú** > *Mis archivos* > *Herramientas* > *Cronómetro* para medir tiempo, medir tiempos intermedios o medir tiempos de vuelta usando el cronómetro. Durante la medición, puede seguir usando las otras funciones del teléfono. Para programar el cronómetro para que funcione en segundo plano, pulse la tecla Finalizar.

Al usar el cronómetro o dejarlo activo en segundo plano cuando usa otras funciones, aumenta la demanda de energía de la batería y reduce su vida útil.

12. Contactos

En Contactos, puede almacenar y administrar información de contactos, como nombres, números de teléfono y direcciones. Puede guardar nombres y números en la memoria del teléfono, la memoria de la tarjeta SIM, o en una combinación de ambos. Los nombres y números guardados en la memoria de la tarjeta SIM se indican con .

■ Buscar un contacto

Seleccione **Menú** > *Contactos* > *Nombres*, y desplácese por la lista de contactos, o ingrese la primera letra del nombre que intenta buscar para iniciar la búsqueda.

■ Agregar un nuevo contacto

Los nombres y números se guardan en la memoria utilizada. Seleccione **Menú** > *Contactos* > *Agr. nvo.* Complete los campos con toda la información que desee y seleccione **Guardar**. Para agregar más detalles, seleccione **Opciones**. Por ejemplo, para agregar un tono de timbre personalizado, seleccione **Opciones** > *Agregar Detalles* > *Mensaje multimedia* > *Tono* o para agregar una imagen que aparezca cuando llame el contacto, **Opciones** > *Agregar Detalles* > *Mensaje multimedia* > *Imagen*.

El primer número que guarda se configura automáticamente como el número predeterminado para un contacto y se indica con un marco alrededor del indicador del tipo de número (por ejemplo, ). Cuando selecciona un nombre, se usa el número predeterminado a menos que seleccione otro número. Asegúrese de que la memoria en uso sea Teléfono o Teléfono y SIM. Consulte "Configuraciones", pág. 52.

■ Copiar contactos

Para copiar un nombre y un número de teléfono desde la memoria del teléfono a la memoria de la tarjeta SIM, o viceversa, seleccione **Menú** > *Contactos* > *Copiar Contactos* > *Del teléfono a tarj. SIM* o *De tarj. SIM al teléfono*.

Para mover todos los contactos desde la tarjeta SIM a la memoria del teléfono, o viceversa, seleccione **Menú** > *Contactos* > *Mover contactos* > *Del teléfono a tarj. SIM* o *De tarj. SIM al teléfono*.

Para copiar más de un contacto, pero no todos los contactos, seleccione **Menú** > *Contactos* > *Nombres* > **Opciones** > *Marcar*. Marque los contactos que desea mover y seleccione *Mover marcado(s)* o *Copiar marcado(s)*.

■ Editar los detalles de contacto

1. Busque el contacto que desea editar, seleccione *Detalles*; y desplácese hasta el nombre, el número, el elemento de texto o la imagen que desea.
2. Para editar un nombre, número o elemento de texto, o para cambiar la imagen, seleccione **Opciones** > *Editar*.

No puede editar una ID cuando esté en los contactos de MI o esté suscrita a la lista de nombres.

■ Eliminar contactos o detalles

Para eliminar todos los contactos y los detalles adjuntos desde el teléfono o la memoria de la tarjeta SIM, seleccione **Menú** > *Contactos* > *Elim. todos cont.* > *De memor. teléfono* o *De tarjeta SIM*. Confirme con el código de seguridad.

Para eliminar un contacto, busque el contacto que desea y seleccione **Opciones** > *Borrar contacto*.

Para eliminar un número, un elemento de texto o una imagen adjunta al contacto, busque el contacto y seleccione **Detalles**. Desplácese hasta el detalle que desea y seleccione **Opciones** > *Eliminar* > *Eliminar número*, *Eliminar detalles* o *Eliminar imagen*. Si elimina una imagen desde los Contactos, no la elimina de *Mis archivos*.

■ Tarjetas de negocios

Puede enviar y recibir la información de contacto de una persona desde un dispositivo compatible que admita el estándar vCard como una tarjeta de negocios.

Para enviar una tarjeta de negocios, busque el contacto cuya información desea enviar, y seleccione **Detalles** > **Opciones** > *Enviar Tarj. negocios* > *Vía multimedia*, *Vía SMS* o *Vía Bluetooth*.

Cuando haya recibido una tarjeta de negocios, seleccione **Mostrar** > *Guardar* para guardar la tarjeta de negocios en la memoria del teléfono. Para descartar la tarjeta de negocios, seleccione **Salir** > *Sí*.

■ Configuraciones

Seleccione **Menú** > *Contactos* > *Configuraciones* y las siguientes opciones:

Memoria en uso: para seleccionar la tarjeta SIM o la memoria del teléfono para los contactos. Seleccione *Teléfono* y *SIM* para recuperar nombres y números de ambas memorias. En ese caso, cuando guarde nombres y números, se guardan en la memoria del teléfono.

Vista Contactos: para seleccionar cómo se muestran los nombres y números en *Contactos*.

Visualizac. nombre: para seleccionar si primero se muestra el nombre o el apellido del contacto.

Tamaño de letra: para configurar el tamaño de letra para la lista de contactos.

Estado de memoria : para ver la memoria disponible y utilizada.

■ Grupos

Para organizar los nombres y números de teléfono guardados en la memoria en grupos de llamantes con un tono de timbre distinto y una imagen de grupo, seleccione **Menú** > *Contactos* > *Grupos* > *Agregar*. Elija un nombre, una imagen o un tono de timbre, y seleccione **Guardar**. Para agregar contactos al grupo, seleccione *Ver* > *Agregar*. Desplácese hasta el primer contacto que desea agregar y seleccione *Selec.*. Seleccione *Agregar* y desplácese hasta el siguiente contacto y seleccione *Selec.*. Continúe hasta que todos los miembros estén seleccionados. Para eliminar un miembro, seleccione **Opciones** > *Borrar Miembro*.

■ Lista de marcación rápida

Para asignar un número a una tecla de marcación rápida, seleccione **Menú** > *Contactos* > *Marcación ráp.*, y desplácese hasta un número de marcación rápida.

Seleccione **Asignar** o, si ya se asignó un número a la tecla, seleccione **Opciones** > *Cambiar*. Seleccione **Buscar** y el contacto que desea asignar. Si la función de marcación rápida está desactivada, el teléfono pregunta si desea activarla.

Para realizar una llamada con marcación rápida, consulte "Marcación rápida", pág. 20.

■ Números de servicio y mis números

Seleccione **Menú** > *Contactos* y una de las siguientes opciones:

Números servic. : para llamar a los números de servicio de AT&T, si los números están incluidos en la tarjeta SIM (servicio de red).

Mis números: para ver los números de teléfono asignados a la tarjeta SIM. Esto sólo aparece si los números están incluidos en la tarjeta SIM.

13. Configuraciones

■ Configurar perfiles

El teléfono tiene diversos grupos de configuraciones denominados perfiles, los que se pueden personalizar con tonos de timbre para distintos eventos y entornos.

Seleccione **Menú** > *Configuraciones* > *Perfiles*, el perfil que desea y alguna de las siguientes opciones:

Activar: para activar el perfil seleccionado.

Personalizar: para personalizar el perfil. Seleccione la configuración que desea cambiar y realice los cambios.

Programado: para que el perfil esté activo hasta un tiempo especificado de hasta 24 horas, y configurar la hora de término. Cuando el tiempo definido para el perfil caduca, se activa el perfil anterior que no se programó.

■ Configurar tema

Un tema contiene elementos para personalizar su teléfono.

Seleccione **Menú** > *Configuraciones* > *Temas* y alguna de las siguientes opciones:

Seleccionar tema: para configurar un tema. Se abre una lista de carpetas de tonos y gráficos. Abra la carpeta *Temas* y seleccione uno.

Descarga de temas: para abrir una lista de enlaces para descargar más temas

■ Tonos

Puede cambiar las configuraciones de tono para el perfil activo seleccionado.

Seleccione **Menú** > *Configuraciones* > *Tonos*, o seleccione *Perfiles* para buscar la misma configuración.

Para configurar el teléfono para que suene sólo para las llamadas de números que pertenecen a un grupo de llamantes seleccionado, seleccione *Aviso para*. Desplácese hasta un grupo de llamantes o *Todas llamadas*, y seleccione **Marcar**.

Seleccione **Opciones** > *Guardar* para guardar las configuraciones o *Cancelar* para no modificar las configuraciones.

Si selecciona el nivel más alto del tono de timbre, éste llega hasta su máximo nivel después de unos segundos.

■ Luces

Para activar o cambiar el color de los efectos de luz de la parte frontal del teléfono, seleccione **Menú** > *Configuraciones* > *Luces*.

■ Pantalla de cubierta oculta

La pantalla oculta de la cubierta aparece cuando hay información para mostrar en la pantalla externa.

■ Pantalla principal

Seleccione **Menú** > *Configuraciones* > *Pantalla* y alguna de las siguientes opciones:

Imagen fondo : para agregar una imagen de fondo en la pantalla de inicio.

Pantalla de inicio : para personalizar la pantalla que aparece cuando enciende el teléfono.

Color fte. pant. Inic.: para seleccionar el color del texto en el modo de pantalla de inicio.

Iconos tecla naveg.: para mostrar los accesos directos de la tecla de navegación en el modo de la pantalla de inicio.

Detalles notificación: para mostrar la información de contacto de las llamadas perdidas y los mensajes recibidos.

Animación de tapa : para configurar el teléfono para que muestre una animación cuando abra o cierre el teléfono.

Protector pantalla: para seleccionar o desactivar el protector de pantalla.

Tamaño de letra : para definir el tamaño de la letra para mensajería, contactos y páginas Web.

Logo de operador: para que el teléfono muestre u oculte el logotipo del operador.

■ Configurar hora y fecha

Para configurar la hora, la zona horaria y la fecha, seleccione **Menú** > *Configuraciones* > *Fecha y hora* > *Config. fecha y hora*, *Form. fecha y hora*, o *Act. auto. fech./hora* (servicio de red).

Cuando viaje a una zona horaria distinta, seleccione **Menú** > *Configuraciones* > *Fecha y hora* > *Config. fecha y hora* > *Zona horaria* y la zona horaria de su ubicación en términos de la diferencia de hora con respecto a la hora del Meridiano de Greenwich (GMT) o la hora Coordinada universal (UTC). La hora y fecha son configuradas según la zona horaria y permiten que su teléfono muestre la hora de envío correcta de los mensajes de texto o multimedia recibidos. Por ejemplo, GMT -5 es la zona horaria de Nueva York (EE.UU.), 5 horas al oeste de Greenwich/Londres (Reino Unido). Si está activada, Actualización automática realiza esta función.

■ Mis accesos directos

Configure los accesos directos personales para acceder rápidamente a las funciones del teléfono que usa con frecuencia. Puede asignar accesos directos a las siguientes teclas.

Tecla de selección izquierda

Para seleccionar una función de la lista, seleccione **Menú** > *Configuraciones* > *Mis acces. direc.* > *Tecla sel. izquierda*.

En el modo de pantalla de inicio, seleccione **Opciones** > *Opciones*, y alguna de las siguientes opciones:

Selec. opciones: para agregar una función a la lista de accesos directos o eliminar una.

Organizar: para reorganizar las funciones de la lista de accesos directos personales.

Tecla de selección derecha

Para seleccionar una función de la lista, seleccione **Menú** > *Configuraciones* > *Mis acces. direc.* > *Tecla selec. derecha*.

Tecla de navegación

Para asignar otras funciones del teléfono desde una lista predefinida a la tecla de navegación (tecla de desplazamiento), seleccione **Menú** > *Configuraciones* > *Mis acces. direc.* > *Tecla de navegación*.

Tecla de Pantalla de inicio

Para seleccionar una tecla de navegación para activar el modo de pantalla de inicio activo, seleccione **Menú** > *Configuraciones* > *Mis acces. direc.* > *Clave pantalla inicio*.

■ Sincronización y copias de seguridad

Cree una copia de seguridad de sus datos personales. Seleccione **Menú > Configuraciones > Sinc. y copia seg.**, y alguna de las siguientes opciones:

Transf. teléfono: para sincronizar o copiar datos entre dos teléfonos que usan tecnología Bluetooth.

Crear copia seg.: para crear una copia de seguridad de los datos seleccionados.

Rest. copia seg.: para almacenar un archivo de copia de seguridad seleccionado en el teléfono.

Transferen. datos: para sincronizar o copiar datos entre el teléfono y un dispositivo seleccionado.

■ Conectividad

Puede conectar el teléfono a un dispositivo compatible mediante la tecnología inalámbrica Bluetooth o una conexión de cable de datos USB. También puede definir las configuraciones para las conexiones EGPRS o de marcación 3G.

Tecnología inalámbrica Bluetooth

Este dispositivo cumple con la especificación 2.1 + EDR de Bluetooth que admite los siguientes perfiles: Perfil de distribución de audio avanzado (A2DP), Perfil de control remoto audio/visual (AVRCP), Perfil de conexión telefónica (DUN), Perfil de transferencia de archivos (FTP), Perfil de manos libres (HFP), Perfil de auricular (HSP), Perfil de objeto Push (OPP), Perfil de conexión de área personal (PAN), Perfil de acceso a Contactos (PBAP), Perfil de acceso a SIM (SAP) y Perfil de aplicación de descubrimiento de servicio (SDAP). Para asegurar la interoperabilidad entre otros dispositivos que admiten tecnología Bluetooth, use los accesorios aprobados de Nokia para este modelo. Consulte con los fabricantes de otros dispositivos para determinar su compatibilidad con este dispositivo.

Puede haber restricciones en cuanto al uso de la tecnología Bluetooth en algunas localidades. Consulte a las autoridades locales o a AT&T.

Las funciones que usan la tecnología Bluetooth o que permiten que dichas funciones se ejecuten en segundo plano mientras usa otras funciones, aumentan la demanda de energía de la batería y reducen su vida útil.

La tecnología Bluetooth le permite conectar el teléfono a un dispositivo Bluetooth compatible que esté a una distancia de hasta 10 metros (32 pies). Ya que los dispositivos que usan tecnología Bluetooth se comunican a través de ondas de radio, su teléfono y otros dispositivos no necesitan estar en línea directa, aunque la conexión puede estar sujeta a interferencia de obstrucciones como paredes o de otros dispositivos electrónicos.

Configurar una conexión Bluetooth

Seleccione **Menú > Configuraciones > Conectividad > Bluetooth** y alguna de las siguientes opciones:

Bluetooth: para activar o desactivar la función Bluetooth.  indica que Bluetooth está activado. Cuando activa la tecnología Bluetooth por primera vez, se le pide asignar un nombre al teléfono. Use un nombre único que sea fácil de identificar para otros dispositivos.

Conex. acces. audio: para buscar dispositivos de audio Bluetooth compatibles. Seleccione el dispositivo que desea conectar al teléfono.

Disposit. acoplados: para buscar dispositivos Bluetooth dentro del área de cobertura. Seleccione **Nuevo** para ver una lista de dispositivos Bluetooth dentro del área de cobertura. Seleccione un dispositivo y **Acoplar**. Ingrese un código Bluetooth acordado para el dispositivo (hasta 16 caracteres) para asociar (vincular) el dispositivo a su teléfono. Sólo debe entregar este código cuando se conecte al dispositivo por primera vez. El teléfono se conecta al dispositivo y puede iniciar la transferencia de datos.

Dispositivos activos: para ver una lista de dispositivos activos con los que tiene una conexión activa.

Visibilidad mi teléf.: para seleccionar si el teléfono se muestra a otros dispositivos.

Nombre mi teléfono: para cambiar cómo el teléfono se muestra a otros dispositivos.

Conexión inalámbrica Bluetooth

Seleccione **Menú > Configuraciones > Conectividad > Bluetooth**. Para verificar qué conexión Bluetooth está actualmente activa, seleccione **Dispositivos activos**. Para ver una lista de dispositivos Bluetooth que están actualmente vinculados con el teléfono, seleccione **Disposit. acoplados**.

Configuraciones Bluetooth

Para definir cómo el teléfono se muestra a otros dispositivos Bluetooth, seleccione **Menú > Configuraciones > Conectividad > Bluetooth > Visibilidad mi teléf. o Nombre mi teléfono**.

Si le preocupa la seguridad, desactive la función Bluetooth o seleccione **Visibilidad mi teléf. > Oculto**. Siempre asegúrese de estar de acuerdo con el propietario de un dispositivo antes de establecer o permitir conexiones.

Paquetes de datos

El servicio general de radio por paquetes (GPRS) o 3G, es un servicio de red que permite que los teléfonos móviles envíen y reciban datos sobre una red basada en el protocolo de Internet (IP).

Para definir cómo usar el servicio, seleccione **Menú > Configuraciones > Conectividad > Paquete de datos > Conexión paq. datos** y alguna de las siguientes opciones:

Cuando necesario: para definir la conexión de paquete de datos que se debe establecer cuando una aplicación la necesita. La conexión se cerrará cuando finalice la aplicación.

Siempre en línea: para que el teléfono se conecte automáticamente con una red de paquetes de datos al encender el teléfono.

Cable de datos USB

Puede utilizar un cable de datos micro USB CA-101 para transferir datos entre el teléfono y una PC compatible. También puede usar el cable de datos USB con Nokia PC Suite.

Para activar el teléfono para transferencia de datos o impresión de imágenes, conecte el cable de datos. Confirme *Cable de datos USB conectado. Seleccionar modo.* y seleccione alguna de las siguientes opciones:

PC Suite: para usar el teléfono para acceder a aplicaciones en una PC que tiene Nokia PC Suite.

Impres. y medios: para conectar el teléfono a una PC para sincronizarlo con Windows Media Player (música, video).

Almacenam. datos: para conectarse a una PC que no tenga software Nokia y usar el teléfono como un dispositivo de almacenamiento de datos.

■ Configuraciones de llamada

Seleccione **Menú > Configuraciones > Llamada** y alguna de las siguientes opciones:

Desvío llamadas: para desviar las llamadas entrantes (servicio de red). Es posible que no pueda desviar sus llamadas si alguna de las funciones de restricción de llamadas está activa. Consulte *Serv. restr. llamadas* en "Seguridad", pág. 61.

Cualquier tecla: para contestar una llamada entrante al pulsar brevemente cualquier tecla, excepto las teclas de selección izquierda y derecha o la tecla Encender/Finalizar.

Remarcado auto.: para que su teléfono intente conectar la llamada hasta un máximo de 10 veces después de intentarlo sin éxito.

Marcación rápida: para marcar los nombres y números de teléfono asignados a las teclas de marcación rápida, de 2 a 9, manteniendo pulsada la tecla numérica correspondiente.

Llamada en espera: para que la red le notifique una llamada entrante mientras tiene una llamada en curso (servicio de red). Consulte "Llamada en espera", pág. 21.

Pantalla de duración de llamada: para ver la duración de las llamadas.

Resumen tras llamas: para mostrar brevemente la duración y el costo aproximados (servicio de red) después de la llamada.

Enviar mi ID: para mostrar su número de teléfono a la persona que está llamando (servicio de red). Para usar la configuración acordada con AT&T, seleccione *Definido por red*.

Contest. abrir tapa: para contestar una llamada entrante abriendo la tapa.

Video compartido: para activar las configuraciones durante las llamadas de video. La Alerta de audio reproduce un tono cuando recibe una solicitud. Grabación automática le permite crear un video para la llamada.

■ Configuraciones de teléfono

Seleccione **Menú > Configuraciones > Teléfono** y alguna de las siguientes opciones:

Config. de idioma: para configurar el idioma de la pantalla del teléfono, seleccione *Idioma del teléfono*. *Automático* selecciona el idioma de acuerdo con la información en la tarjeta SIM.

Estado de memoria: para ver la cantidad de memoria del teléfono utilizada y disponible.

Bloqueo automático: para configurar el teclado del teléfono para que se bloquee automáticamente después de un período de espera preconfigurado cuando el teléfono esté en modo en espera y ninguna función haya sido utilizada. Seleccione *Activar* y configure el tiempo.

Bloqueo seguridad: para que el teléfono solicite el código de seguridad al desbloquear las teclas. Ingrese el código de seguridad y seleccione *Activar*.

Reconocimiento voz: para configurar los comandos de voz en el teléfono. Puede seleccionar qué funciones desea activar con su voz. *Entrenamiento voz* permite que el software del teléfono reconozca las variaciones de su voz.

Preg. modo descon.: el teléfono pregunta si desea usar el perfil Desconectado cada vez que encienda el teléfono. Con el perfil Desconectado todas las conexiones de radio se desactivan. El perfil Desconectado debe usarse en áreas sensibles a las emisiones de radio.

Actualiz. teléfono: para actualizar el software del teléfono o verificar el software actual.

Activación del texto de ayuda: para permitir información adicional acerca de las funciones que aparecen.

Tono de inicio: el teléfono muestra un tono cuando se enciende.

Tono de apagado: el teléfono muestra un tono cuando se apaga.

Manejo tapa cerrad.: para seleccionar si volver al modo en espera o mantener abiertas todas las aplicaciones cuando se cierra la tapa.

■ Accesorios

Este menú o las siguientes opciones aparecen sólo si el teléfono está o ha sido conectado a un accesorio móvil compatible.

Seleccione **Menú > Configuraciones > Accesorios**. Seleccione un accesorio y, si está disponible, alguna de las siguientes opciones:

Auricular: para seleccionar el perfil activado cuando el auricular está conectado.

Teléfono de texto: para activar/desactivar la comunicación TTY/TDD.

Cargador: para seleccionar el perfil que desea que se active automáticamente cuando se conecte al accesorio seleccionado.

Dispositivo auditivo: para optimizar la calidad de sonido cuando use un dispositivo auditivo de bobina t, seleccione *Mod. dis. aud. bob T > Activar*.  aparece cuando está activo el modo de dispositivo auditivo de bobina T.

■ Configuración

Puede configurar su teléfono con ajustes requeridos para que ciertos servicios funcionen correctamente. Es posible que AT&T también envíe estas configuraciones. Consulte "Servicio de ajustes de configuración", pág. 9.

Seleccione **Menú** > *Configuraciones* > *Configuración* y alguna de las siguientes opciones:

Ajustes config. pred.: para ver las configuraciones de AT&T guardadas en el teléfono. Para definir los ajustes de configuración de AT&T como la configuración predeterminada, seleccione **Opciones** > *Como predetermin.*

Act. pred. tod. aplic.: para activar los ajustes de configuración predeterminados para las aplicaciones admitidas.

Punto acceso prefer.: para ver los puntos de acceso guardados. Desplácese hasta un punto de acceso y seleccione **Opciones** > *Detalles* para ver el nombre de AT&T, el portador de datos, el punto de acceso de paquete de datos o el número de marcación GSM.

Config. admin. disp.: para seleccionar cuándo permitir las actualizaciones del software de servicio.

Config. personales: para agregar de manera manual nuevas cuentas personales para distintos servicios y para activarlas o eliminarlas. Para agregar una nueva cuenta personal, seleccione *Agregar nuevo*. Seleccione el tipo de servicio, y seleccione e ingrese cada uno de los parámetros requeridos. Los parámetros son distintos de acuerdo con el tipo de servicio seleccionado. Para eliminar o activar una cuenta personal, desplácese hasta la cuenta y seleccione **Opciones** > *Eliminar* o *Activar*.

■ Seguridad

Cuando se usan las funciones de seguridad que restringen llamadas (por ejemplo, restricción de llamadas y marcación fija), es posible llamar al número de emergencia oficial programado en su dispositivo.

Seleccione **Menú** > *Configuraciones* > *Seguridad*, y alguna de las siguientes opciones:

Solicitud código PIN: para configurar el teléfono para que pida el código PIN cada vez que se encienda el teléfono. Algunas tarjetas SIM no permiten desactivar la función de petición del código.

Marcación fija: para restringir llamadas salientes a ciertos números de teléfono, en caso de que la tarjeta SIM admita esta función. Cuando la marcación fija está activada, no son posibles las conexiones GPRS excepto mientras envía mensajes de texto por una conexión GPRS. En este caso, el número telefónico del destinatario y el número del centro de mensajes deben estar incluidos en la lista de marcación fija.

Nivel de seguridad: para que el teléfono pida el código de seguridad cada vez que se inserte una nueva tarjeta SIM en el teléfono, seleccione Teléfono. Si selecciona *Memoria*, el teléfono pida el código de seguridad cuando la memoria de la tarjeta SIM está seleccionada, y desee cambiar la memoria en uso.

Códigos de acceso: para cambiar el código de seguridad, el código PIN o el código PIN2.

Código en uso: para decidir si el código PIN debe estar activo.

Solicitud cód. PIN2: para decidir si se requiere el código PIN2 cuando se usa una función específica del teléfono protegida por este código. Algunas tarjetas SIM no permiten desactivar la función de petición del código.

Certific. autoridad: para ver la lista de certificados de autoridad descargados al teléfono. Comuníquese con AT&T para obtener más información.

Certificados usuario: para ver la lista de certificados de usuario descargados al teléfono. Comuníquese con AT&T para obtener más información.

Módulo seguridad: para ver *Detall. módulo seg.*, seleccione *Solicitud PIN módulo*, o cambie el módulo PIN y PIN de firma. Consulte también "Códigos de acceso", pág. 8.

■ Restaurar dispositivo

Para restaurar algunas de las configuraciones de menú a sus valores originales, seleccione **Menú** > *Configuraciones* > *Rest. conf. fábr.*. Seleccione Restaurar sólo configuraciones para evitar que los datos personales se eliminen o se restauren por completo. Ingrese el código de seguridad. De manera predeterminada, es 12345. Cree un código de seguridad si el teléfono le pide crear uno. Los nombres y números de teléfono guardados en los contactos no se eliminan.

14. Conectividad de PC

Puede enviar y recibir e-mail, y acceder a Internet cuando el teléfono esté conectado a una PC compatible a través de conectividad Bluetooth o una conexión de cable de datos USB. Puede usar el teléfono con una variedad de conectividades de PC y aplicaciones de comunicaciones de datos.

■ Nokia PC Suite

Con Nokia PC Suite, puede sincronizar contactos, agenda, notas y notas de tareas pendientes entre el teléfono y la PC compatible o un servidor de Internet remoto (servicio de red). Para obtener más información y para descargar PC Suite, consulte www.nokia.com/support para Estados Unidos y www.nokia-latinoamerica.com/soporte para Latinoamérica.

■ Paquetes de datos

Con el teléfono puede usar servicios de paquetes de datos. Para obtener información sobre la disponibilidad y la suscripción a los servicios de datos, comuníquese con AT&T.

■ Aplicaciones de comunicaciones de datos

Para obtener información acerca del uso de la aplicación de comunicaciones de datos, consulte la documentación incluida en la aplicación.

No se recomienda marcar ni contestar llamadas de teléfono durante una conexión a una computadora, ya que puede interrumpir el funcionamiento.

Para un mejor rendimiento durante las llamadas de datos, coloque el teléfono en una superficie estable con el teclado hacia abajo. No mueva el teléfono sosteniéndolo en la mano durante una llamada de datos.

15. Información sobre baterías y cargadores

■ Cargar y descargar

Su dispositivo recibe alimentación eléctrica a través de una batería recargable. La batería indicada para este dispositivo es BP-6MT. Es posible que Nokia tenga disponibles modelos de batería adicionales para este dispositivo. Este dispositivo está diseñado para su uso con el siguiente cargador: AC-6U. El número de modelo exacto del cargador puede variar conforme al tipo de conector.

La batería se puede cargar y descargar cientos de veces, pero con el tiempo se gastará. Cuando los tiempos de conversación y de standby sean notablemente más cortos que

lo normal, reemplace la batería. Utilice únicamente baterías aprobadas por Nokia, y recárguelas sólo con los cargadores aprobados por Nokia y diseñados para este dispositivo. Utilice sólo baterías de repuestos calificadas para este dispositivo de acuerdo al estándar IEEE-1725-2006. El uso de otras baterías o cargadores podría generar riesgo de incendio, explosión, pérdida u otro peligro.

Si se usa una batería por primera vez, o si no se usó la batería durante un tiempo prolongado, tal vez sea necesario conectar el cargador, desconectarlo y reconectarlo para iniciar la carga de la batería. Si la batería está completamente descargada, es posible que pasen varios minutos antes de que el indicador de carga aparezca en la pantalla o antes de poder hacer alguna llamada.

Apague siempre el dispositivo y desconecte el cargador antes de retirar la batería.

Desconecte el cargador del enchufe eléctrico y del dispositivo cuando no esté en uso. No deje la batería conectada al cargador después de haberla cargado completamente, puesto que la sobrecarga puede acortar su vida útil. Si no se la utiliza, una batería completamente cargada se descargará paulatinamente.

Intente mantener la batería siempre entre los 15 °C y 25 °C (59 °F y 77 °F). Las temperaturas extremas reducen la capacidad y la vida útil de la batería. Un dispositivo con una batería caliente o fría puede dejar de funcionar temporalmente. El rendimiento de la batería se ve particularmente limitado en temperaturas inferiores al punto de congelación.

No provoque un cortocircuito en la batería. Puede producirse un cortocircuito accidental si un objeto metálico, como una moneda, un clip o un bolígrafo ocasionan la conexión directa de los terminales positivo (+) y negativo (-) de la batería (éstos parecen tiras metálicas en la batería). Puede ocurrir, por ejemplo, cuando lleva una batería de repuesto en su bolsillo o bolso. El cortocircuito de los terminales puede dañar la batería o el objeto que esté conectado a ella.

No arroje las baterías al fuego, ya que pueden explotar. También pueden explotar si están dañadas. Elimine las baterías conforme a las normativas locales. Reciclelas siempre que sea posible. No las deseche junto con los desechos domésticos.

No desmantele, corte, abra, aplaste, doble, deforme, perforo ni destruya las celdas o las baterías. Si se produce una filtración en la batería, evite que el líquido de la batería entre en contacto con la piel o los ojos. Si esto sucede, enjuague las áreas afectadas inmediatamente con agua o solicite asistencia médica.

No modifique ni reacondicione la batería; no intente insertar objetos extraños en ella ni la sumerja o exponga al agua o a otros líquidos.

El uso inapropiado de la batería podría ocasionar un incendio, una explosión u otro peligro. Si el dispositivo o la batería se caen, especialmente en una superficie dura, y cree que la batería se dañó, llévela a un centro de servicios para su inspección antes de continuar usándola.

Utilice la batería solamente para el propósito para el que fue diseñada. No utilice nunca el cargador o la batería si están dañados. Mantenga la batería fuera del alcance de los niños.

■ Normas de autenticación de baterías Nokia

Siempre use baterías Nokia originales para su seguridad. Para asegurarse de adquirir una batería Nokia original, cómprela en un centro de servicio o con un distribuidor autorizado por Nokia e inspeccione el holograma siguiendo estos pasos:

Autenticación del holograma

1. Al mirar el holograma en la etiqueta, deberá ver el símbolo de las manos conectadas Nokia desde un ángulo y el logo Nokia Original Enhancements desde otro ángulo.
2. Cuando mueva el holograma hacia la izquierda y la derecha, y hacia arriba y abajo, verá 1, 2, 3 y 4 puntitos en cada lado respectivamente.



Completar con éxito los pasos no asegura totalmente la autenticidad de la batería. Si no puede confirmar la autenticidad o si tiene alguna razón para creer que su batería con el holograma en la etiqueta no es una batería auténtica y original de Nokia, evite usarla y llévela al centro de servicio autorizado por Nokia más cercano o a un distribuidor Nokia para pedir asistencia.

Para obtener información adicional, consulte la garantía y el folleto de referencia incluidos con el dispositivo Nokia.

Cuidado del dispositivo

Su dispositivo es un producto de diseño y fabricación superiores, y se le debe tratar con cuidado. Las siguientes sugerencias lo ayudarán a mantener la cobertura de su garantía.

- Mantenga el dispositivo seco. Las precipitaciones, la humedad y todos los tipos de líquidos o humedad contienen minerales que corroen los circuitos electrónicos. Si su dispositivo se moja, retire la batería y espere a que el dispositivo esté completamente seco para volver a colocarla.
- No intente retirar la batería del dispositivo. Nokia recomienda que lleve el dispositivo al centro de servicio autorizado más cercano para reponer la batería.
- No utilice ni guarde el dispositivo en lugares sucios o polvorientos. Las piezas móviles y los componentes electrónicos podrían dañarse.
- No guarde el dispositivo en temperaturas altas o bajas. Las temperaturas altas pueden reducir la duración de los dispositivos electrónicos, dañar las baterías y deformar o derretir algunos tipos de plástico. Cuando el dispositivo recupera su temperatura normal después de estar expuesto a una temperatura baja, puede formarse humedad en su interior, lo cual puede dañar las tarjetas de circuitos electrónicos.
- Abra siempre el dispositivo de acuerdo con las instrucciones que figuran en este manual.
- No deje caer, no golpee ni sacuda bruscamente el dispositivo. Los manejos bruscos pueden dañar las tarjetas de circuitos internos y los mecanismos delicados.
- No utilice productos químicos abrasivos, solventes de limpieza ni detergentes fuertes para limpiarlo. Utilice solamente paños suaves, limpios y secos para limpiar la superficie del dispositivo.
- No pinte el dispositivo. La pintura puede obstruir las piezas móviles e impedir la operación apropiada.
- Utilice sólo la antena suministrada o una de repuesto aprobada. El uso de antenas, modificaciones o accesorios no aprobados podría dañar el dispositivo e infringir los reglamentos sobre el uso de dispositivos de radio.
- Use los cargadores en interiores.
- Cree una copia de seguridad de todos los datos que desea conservar, tales como contactos y notas del calendario.
- Para reiniciar el dispositivo periódicamente y optimizar su desempeño, apáguelo y quite la batería.

Estas recomendaciones se aplican de igual manera al dispositivo, la batería, el cargador o cualquier accesorio.

Reciclar

Devuelva siempre los productos electrónicos, las baterías y los materiales de embalaje usados a los puntos de recolección dedicados. De esta forma, ayuda a evitar la eliminación no controlada de desechos y promueve el reciclaje de materiales. Consulte la información del producto relacionada con el medioambiente y sobre cómo reciclar los productos Nokia en www.nokia.com/werecycle (en inglés) o en nokia.mobi/werecycle (en inglés).

Información adicional de seguridad

El dispositivo y los accesorios pueden contener piezas pequeñas. Manténgalos fuera del alcance de los niños.

■ Entorno operativo

Recuerde respetar todas las normas especiales vigentes en cualquier área, y siempre apague el dispositivo donde esté prohibido o pueda causar interferencia o peligro. Utilice el dispositivo en su posición de funcionamiento normal. Este dispositivo cumple con las normas de exposición a RF cuando es usado en su posición normal de funcionamiento, cerca del oído o portado a una distancia mínima de 2,2 centímetros (7/8 pulgadas) del cuerpo. Al portar el dispositivo en accesorios tales como un estuche, clip para cinturón o soporte, utilice sólo los que no contengan metal y que mantengan el dispositivo lejos del cuerpo a la distancia mínima del cuerpo, como se indica arriba.

Para transmitir archivos de datos o mensajes, este dispositivo requiere una conexión de calidad a la red. En algunos casos, la transmisión de archivos de datos o mensajes puede demorarse hasta que la conexión adecuada esté disponible. Asegúrese de seguir las instrucciones sobre las distancias de separación mencionadas anteriormente hasta que la transmisión haya finalizado.

Algunas piezas del dispositivo son magnéticas. Su dispositivo puede atraer materiales metálicos. No coloque tarjetas de crédito ni otros medios magnéticos de almacenamiento de datos cerca del dispositivo, pues la información que almacenen puede perderse.

■ Dispositivos médicos

Los aparatos de radiotransmisión, incluidos los teléfonos móviles, pueden interferir con el funcionamiento de dispositivos médicos que no estén protegidos adecuadamente. Consulte a un médico o al fabricante del dispositivo médico para determinar si está correctamente protegido contra las señales externas de RF o si tiene alguna pregunta. Apague el dispositivo en centros de salud cuando se le indique hacerlo. Los hospitales o centros de salud pueden utilizar equipos sensibles a las señales externas de radiofrecuencia.

Dispositivos médicos implantados

Los fabricantes de dispositivos médicos recomiendan que se mantenga una separación mínima de 15,3 cm (6 pulgadas) entre un dispositivo móvil y el dispositivo médico implantado, por ejemplo, marcapaso o desfibrilador cardioversor implantado, a fin de evitar posibles interferencias con el dispositivo médico. Quienes tengan dichos dispositivos deben:

- Mantener siempre el dispositivo móvil a una distancia superior a 15,3 cm (6 pulgadas) del dispositivo médico cuando el dispositivo inalámbrico esté encendido.
- No llevar el dispositivo móvil en el bolsillo superior de la ropa
- Utilizar el dispositivo móvil en el oído del lado contrario al que se encuentra el dispositivo médico para minimizar la posibilidad de interferencias.
- Apagar el dispositivo móvil inmediatamente si existe alguna razón para sospechar que se están produciendo interferencias.
- Lea las siguientes instrucciones del fabricante del dispositivo médico implantado.

Si tiene alguna pregunta acerca del uso de su dispositivo móvil con un dispositivo médico implantado, consulte a su médico.

Auxiliares auditivos

Algunos dispositivos móviles digitales pueden interferir con determinados auxiliares auditivos. Si se produce alguna interferencia, consulte a su proveedor de servicios.

■ Vehículos

Las señales de radiofrecuencia pueden afectar los sistemas electrónicos instalados o protegidos en forma inadecuada en los automóviles, por ejemplo, sistemas electrónicos de inyección directa, sistemas electrónicos de frenos antibloqueo, sistemas electrónicos de control de velocidad y sistemas de bolsas de aire. Para obtener más información, consulte con el fabricante o representante de su vehículo o de los equipos que se agregaron.

Sólo personal especializado debe reparar el dispositivo o instalarlo en su vehículo. Una instalación o reparación defectuosa puede resultar peligrosa y anular cualquier garantía que se aplique al dispositivo. Compruebe con regularidad que el equipo completo del dispositivo móvil de su vehículo esté correctamente montado y funcionando debidamente. No almacene ni transporte líquidos inflamables, gases o materiales explosivos en el mismo compartimiento destinado al dispositivo, sus piezas o accesorios. Para vehículos equipados con bolsas de aire, recuerde que las bolsas de aire se inflan con una gran fuerza. No coloque objetos, incluidos equipos inalámbricos instalados o portátiles, en el área sobre las bolsas de aire o el área en que se inflan. Si los equipos inalámbricos incorporados en el vehículo no están correctamente instalados y las bolsas de aire se inflan, podrían producirse lesiones graves.

El uso del dispositivo durante el vuelo está prohibido. Apague su dispositivo antes de abordar el avión. Su uso puede resultar peligroso para el funcionamiento del avión, interrumpir la red telefónica inalámbrica y puede ser ilegal.

■ Zonas potencialmente explosivas

Apague el dispositivo en las áreas donde puedan producirse explosiones y obedezca todas las instrucciones publicadas. Las zonas potencialmente explosivas incluyen áreas donde habitualmente se indica apagar el motor del vehículo. Las chispas en dichas áreas pueden producir explosiones o incendios que causan lesiones físicas o la muerte. Apague el dispositivo en los lugares de abastecimiento de combustible, como las áreas cercanas a las bombas de combustible en las estaciones de servicio. Respete las restricciones de uso de los equipos de radio en depósitos y áreas de almacenamiento y distribución de combustible, en plantas químicas o en lugares donde se realicen explosiones. Las áreas con atmósferas potencialmente explosivas suelen estar marcadas, pero no siempre de manera clara. Entre ellas se incluyen áreas bajo la cubierta de los barcos, instalaciones de transferencia o almacenamiento de productos químicos, vehículos que usen gas de petróleo líquido (como propano y butano) y áreas donde el aire contiene elementos químicos o partículas, como granos, polvo o partículas metálicas.

■ Llamadas de emergencia



Importante: Este dispositivo funciona con señales de radio, redes celulares, redes terrestres y funciones programadas por el usuario. Si su dispositivo admite llamadas de voz por Internet (llamadas por Internet), active las llamadas por Internet y el teléfono celular. El dispositivo puede intentar realizar llamadas de emergencia tanto a través de la red celular como de su proveedor de servicios de llamadas por Internet, si ambos están activados. No se pueden garantizar las conexiones en todas las condiciones. Nunca dependa únicamente de un dispositivo móvil para las comunicaciones importantes, como emergencias médicas.

Para realizar una llamada de emergencia:

1. Si el dispositivo está apagado, enciéndalo. Compruebe que la intensidad de la señal sea adecuada. Dependiendo de su dispositivo, también puede ser necesario hacer lo siguiente:
 - Insertar una tarjeta SIM si su dispositivo la usa.
 - Eliminar ciertas restricciones de llamadas que haya activado en su dispositivo.
 - Cambiar el perfil de Desconectado o de Vuelo a un perfil activo.
2. Pulse la tecla Finalizar tantas veces como sea necesario para borrar la pantalla y preparar el dispositivo para las llamadas.
3. Ingrese el número de emergencia oficial de la localidad en la que se encuentre. Los números de emergencia pueden variar de una localidad a otra.
4. Pulse la tecla Llamar.

■ Compatibilidad de aparatos auditivos (HAC)

Este modelo de dispositivo móvil cumple con lo establecido en las normas de la FCC que rigen la compatibilidad de auxiliares auditivos. Según estas normas, se requiere un micrófono M3 o superior. El valor M, que se muestra en el empaque del dispositivo, hace

referencia a las emisiones más bajas de radiofrecuencia (RF). Un valor M mayor, en general, indica que el modelo del dispositivo tiene un nivel más bajo de emisión de RF, lo que aumenta la probabilidad de que el dispositivo pueda funcionar con determinados auxiliares auditivos. Algunos auxiliares auditivos son más inmunes a interferencias que otros. Consulte a un profesional especializado en el área de auxiliares auditivos para determinar la calificación M de su auxiliar y si funcionará con este dispositivo. Puede obtener información sobre la accesibilidad en www.nokiaaccessibility.com (en inglés).

■ Información de certificación (SAR)

Este dispositivo móvil cumple las normas referentes a la exposición a ondas de radio.

Su dispositivo móvil es radiotransmisor y receptor. Está diseñado para no exceder los límites de exposición a ondas de radio recomendados por las normas internacionales. La organización científica independiente ICNIRP ha desarrollado estas normas e incluido márgenes de seguridad diseñados para asegurar la protección de todas las personas, independientemente de su edad o estado de salud.

Las normas de exposición para dispositivos móviles emplean una unidad de medida conocida como Tasa Específica de Absorción (SAR, Specific Absorption Rate). El límite de la SAR que las normas ICNIRP establecen es un promedio de 2,0 Vatios/kilogramo (W/kg) en 10 gramos de tejido corporal. Se realizan las pruebas de SAR mediante el uso en posiciones de manejo estándar, con el dispositivo transmitiendo al nivel más alto de potencia certificado en todas las bandas de frecuencia comprobadas. El nivel de SAR real de un dispositivo en funcionamiento puede estar debajo del valor máximo, ya que el dispositivo está diseñado para usar sólo la potencia requerida para alcanzar la red. La cantidad cambia según varios factores, por ejemplo, su proximidad a una estación base de red. El valor de SAR más alto que las normas ICNIRP establecen para la posición de este dispositivo cerca del oído es de 0,84 W/kg.

El uso de los accesorios del dispositivo puede generar distintos valores de SAR. Es posible que los valores SAR varíen, dependiendo de los requisitos nacionales de emisión de informes y de pruebas, además de la banda de la red. Se puede proporcionar información adicional sobre SAR junto con la información del producto en www.nokia.com (en inglés).

Su dispositivo móvil también está diseñado para cumplir con los requisitos relacionados con la exposición a ondas de radio que establecen la FCC (EE.UU.) e Industry Canada. Estos requisitos determinan un límite SAR de un promedio de 1,6 W/kg en un gramo de tejido corporal. El valor de SAR más elevado establecido según este estándar durante la certificación del producto para su uso cerca del oído es de 1,00 W/kg; cuando se lleva adecuadamente cerca del cuerpo es de 0,85 W/kg.

Índice

A

- accesorios 60
- accesos directos 55
- agenda 47
- alarma 46
- alarma de nota 48
- alertas 32
- alertas de e-mail 32
- altavoz 22
- animación de la tapa 54
- antena 15
- aparato auditivo 68
- aplicaciones 38
- AT&T Music 23
- ayuda 6

B

- batería
 - cargar 14
 - cargar, descargar 63
 - instalación 12
- bloqueo de teclas 19
- bloqueo de teléfono. Consulte bloqueo del teclado.
- bloqueo del teclado 19

C

- cable de datos 58
- calculadora 49
- cámara 39
 - configuraciones 40
 - efectos 40
 - grabar un videoclip 39
 - tomar una fotografía 39
- capetas
 - buzón de salida 26
 - definir para almacenamiento 42
- cargar la batería 14
- códigos PIN 17
- compatibilidad de aparatos auditivos 69
- conectividad Bluetooth 56
- conectividad de PC 63
- configuración 60
 - servicio de configuración 9
- configuración de fábrica 62

- configuraciones
 - accesorios 60
 - animación de la tapa 54
 - cable de datos USB 58
 - cámara 40
 - conectividad 56
 - configuración 60
 - contactos 52
 - espera activa 54
 - fecha 54
 - GPRS, EGPRS 58
 - hora 54
 - imagen de fondo 54
 - llamada 58
 - mensajes 33
 - mis accesos directos 55
 - modos 53
 - pantalla principal 54
 - reloj 54
 - restaurar configuración de fábrica 62
 - seguridad 61
 - teléfono 59
 - temas 53
 - tonos 53
- configuraciones de fecha 54
- configuraciones de hora 54
- configuraciones de idioma 59
- configuraciones de mensajes 33
- configuraciones de reloj 54
- configurar perfiles 53
- contactos 50
- cookies 35
- creación de nota 48
- cronómetro 50

D

- datos
 - comunicación 63
- definir una carpeta de almacenamiento 42
- descargas 10
- desplazamiento 22
- directorio 50

E

- equalizador 42
- editar los detalles de contacto 51
- EGPRS 58

- eliminar
 - contactos 51
 - detalles de contacto 51
 - mensajes 32
- e-mail 30–32
- encender y apagar 17
- enviar mensajes multimedia 25
- escribir texto 23
- explorador 34, 35

F

- favoritos 34
- finalizar llamada 20
- funciones de la tecla 17

G

- GPRS 58
- grabadora de voz 42
- grabar una llamada 42
- grupos 52
- grupos de llamantes 52

H

- herramientas 46

I

- imagen de fondo 54
- indicador de largo de mensaje 25
- indicadores 17
- información de contacto Nokia 11
- información de contactos 11
- información de seguridad 67
- ingresar mensajes multimedia 25
- ingreso de texto predictivo 23
- ingreso de texto tradicional 24
- instalación
 - batería 12
 - tarjeta SIM 12
- Internet 34

J

- juegos 38
- juegos y aplicaciones 37

L

- lenguaje de marcado de hipertexto 34
- lista de grabaciones 42
- lista de marcación rápida 52
- lista de nombres suscritos 51

- lista de tareas 48
- llamada
 - configuraciones 58
 - contadores 47
 - en espera 21
 - funciones 20
 - mensajes de voz 32
 - opciones 22
 - temporizadores 47

- llamada perdida 47
- llamadas 20, 21
- llamadas de emergencia 69
- llamadas realizadas 47
- llamadas recibidas 47

M

- manos libres. Consulte altavoz.
- marcación 52
- marcación rápida 20
- marcapasos 68
- mayúsculas/minúsculas 23
- MEdia Mall 36
- memoria
 - capacidad 37
 - estado 52
 - tarjeta SIM 50
- memoria caché 36
- memoria en uso 52
- mensajería instantánea 30
- mensajes
 - envío 26
 - leer y responder 26
 - multimedia 25
 - tarjeta SIM 26
 - texto 25
- mensajes de voz 32
- mensajes multimedia 25
- menú 22
- MI 30
- mis archivos 37
- mis números 53
- modo desconectado 20
- modo en espera 17, 55

N

- navegación 22
- nombres 50
- notas 49
- número del centro de mensajes 24
- números de servicio 53

O

opciones de idioma 25

P

pantalla principal 54
paquetes de datos 58
partes 16
PC Suite 63

R

reproductor de medios 40, 41

S

seguridad
 configuraciones 61
 módulo 36
servicio
 comandos 32
 números 53
servicio de atención al cliente 11
servicios 34
sincronizar música 58

T

tamaño de letra 54
tarjeta de memoria 14, 37
tarjeta de negocios 51
tarjeta SIM
 instalación de tarjeta 12
tecla de navegación 55
teclado desbloqueado 19
teclas 16, 19

teléfono

 configuración 60
 configuraciones 59
 partes 16
temas 53
temporizador 49
texto 23, 24
tomar una fotografía 39
tono de alerta y mensaje 47
tonos 53
tonos de timbre 53
tonos y gráficos 37

U

UPIN 17

V

vehículos 68
videoclip 39
voz
 marcación 21

W

Web 34

X

XHTML 34

Z

zonas explosivas 69